

Gas-Brennwertkessel/Wärmepumpen-Hybridsystem mit Gas-Brennwertkessel,
Leistungsgrößen: 15 kW bis 50 kW

Logano plus KB192i Logano plus KBH192i

Buderus

Heizsysteme mit Zukunft.





Ein ideales Team für Ihr Heizsystem.

Die Reduzierung von CO₂-Emissionen spielt auch bei Heizsystemen im Gebäudesektor eine große Rolle. Energieeffiziente Heizsysteme aus einem konventionellen Gas-Brennwertkessel kombiniert mit erneuerbaren Energien gewinnen deshalb in Zukunft wesentlich an Bedeutung. Gerade für Bestandsanlagen bietet Buderus solche zukunftsfähigen Heizsysteme an, die effizient und langfristig einen großen Teil dazu beitragen, die Klimaziele zu erreichen. Das neue Wärmepumpen-Hybridsystem, bestehend aus der Wärmepumpen-Außeneinheit WLW196i und dem Gas-Brennwertkessel Logano plus KB192i, erfüllt alle Anforderungen an moderne Heizungsanlagen, und dazu ist der Wärmepumpenanteil des Systems noch förderfähig.

Inhalt

- 2 Allgemein
- 4 Förderung
- 5 Modernes Hybridsystem
- 6 Technik
- 9 Warmwasserkomfort
- 10 Regelung
- 11 Systemintegration
- 12 Expertenwissen
- 14 Technische Daten



%
FÖRDER-
FÄHIG

Klimaschutz lohnt sich.

Regenerative Erweiterungen werden vom Staat gefördert. Wir beraten Sie.

0800 0 2030 00

www.buderus.de/beg



Expertenhinweise.

In diesen dunkelgrauen Boxen ergänzen wir tiefgehende Informationen und fassen Sachverhalte zusammen. So erhalten Sie auf einen Blick die wichtigsten technischen Details.

Klimaschutz zahlt sich aus.

Allein schon durch die Verwendung moderner Gas-Brennwert-Wärmeerzeuger wird Energie eingespart und die CO₂-Emissionen werden verringert. Die Kombination aus Wärmepumpe und Gas-Brennwertkessel ist besonders umweltfreundlich und steigert dazu die Effizienz.

Neu: die Buderus Beratungshotline.

Buderus bietet Ihnen passende Produkte und Systeme für die Hybridsystemlösung an, die künftig im Rahmen des Klimapakets 2030 bevorzugt gefördert werden. Die gebührenfreie Buderus Beratungshotline informiert Sie über die optimale Heizsystemlösung für jeden Anwendungsfall, die maximale Förderung und Anforderungen des Klimaschutzes unter der Rufnummer: **0800 0203000** (Montag bis Freitag, 07:00 bis 19:00 Uhr).

Klimaschutz lohnt sich.

Noch nie hat sich die Investition in eine neue, zukunftssichere Heizungsanlage so sehr gelohnt wie jetzt. Denn dank des Klimapaketes sind attraktive staatliche Förderungen möglich. Die Nutzung eines Wärmeerzeugers mit einer besseren Energieeffizienz hat ebenfalls positive Auswirkungen bei der Einstufung in höhere Energieeffizienzklassen, die der Wärmeerzeuger somit auf dem Energieausweis erreicht. Mehr dazu erfahren Sie auf www.buderus.de/beg

Buderus ist BEG ready.

Die im Rahmen der BEG-Einzelmaßnahmen geforderte Erfassung der Wärmemengen und die Energieverbrauchs- und Effizienzanzeige ab 2023 erfüllt Buderus schon heute und ermöglicht es dem Kunden, seinen Verbrauch zu überwachen und zu optimieren. Buderus ist also BEG ready!



Ob im Einzelfall ein Anspruch auf Förderung besteht, ist abhängig von den konkreten Einsatzbedingungen und den jeweiligen Fördervoraussetzungen.

Logano plus KB192i

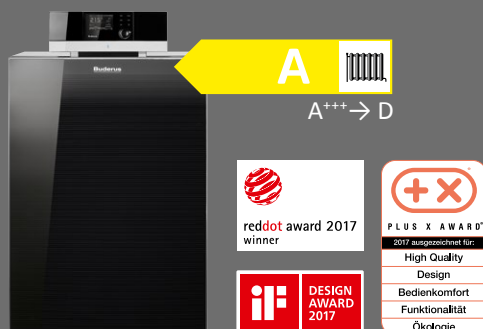

Logano plus KBH192i



Die Klassifizierung zeigt die Energieeffizienz des Systems bestehend aus Logano plus KB192i-15 mit Wärmepumpen-Außeneinheit WLW 196i-6 A H und Systembedieneinheit Logomatic RC310. Die Klassifizierung kann je nach Komponenten oder Leistungsgröße abweichen.



Hydraulikgruppe HF-Set HYC25:

Die Rohrgruppe HF-Set HYC25 ermöglicht den Anschluss einer Wärmepumpen-Außeneinheit WLW196i A H an einen Logano plus KB192i. Die Rohrgruppe besteht aus: Umwälzpumpe mit Isolierung, Bypassrohr BHS isoliert, 2 x Temperaturfühler, Entlüfter und Kugelhähnen.

Modernes Wärmepumpen-Hybridsystem.

Gerade die Kombination aus zwei effizienten Energiequellen – Umweltwärme und Gas – ist besonders umweltschonend. Das systemoptimierte Wärmepumpen-Hybridsystem mit der Wärmepumpen-Außeneinheit WLW196i A H ist das perfekte Heizsystem für die Modernisierung, bei der Sie nicht auf Ihren gewohnten Komfort verzichten müssen.

Genau das passende Wärmepumpen-Hybridsystem für den gehobenen Heizungstausch.

Durch die neue technische Ausstattung wie die besondere Hydraulikgruppe, den untergestellten Warmwasserspeicher im selben Design und den Hybridmanager HM200 wird aus dem Gas-Brennwertkessel – Logano plus KB192i – das Wärmepumpen-Hybridsystem Logano plus KB192i. Auch nachträglich ist eine Umrüstung zum Hybridsystem möglich, denn der Logano plus KB192i ist „Renewable ready“. Die konfektionierte Hydraulikgruppe ist das Bindeglied zwischen der Wärmepumpen-Außeneinheit und dem Gas-Brennwertkessel. Es ist also keine zusätzliche Inneneinheit der Wärmepumpe erforderlich, denn die Zusammenarbeit zwischen Wärmepumpe und Gas-Brennwertkessel regelt der im Regelgerät integrierbare Hybridmanager HM200.

Finanzielle Vorzüge.

Ein großer, vor allem finanzieller Vorteil ist, dass für das Wärmepumpen-Hybridsystem kein Pufferspeicher erforderlich ist – der Wärmepumpenanteil am System wird auch ohne Pufferspeicher im Rahmen der Bundesförderung für effiziente Gebäude (BEG) gefördert. Ein weiterer Pluspunkt ist, dass die Grundfläche nahezu identisch mit denen der Vorgängermodelle mit Warmwasserspeicher ist und dadurch im Heizungskeller kein zusätzlicher Platz benötigt wird.

„Renewable ready“.

Der Buderus Logano plus KB192i ist „Renewable ready“. Das bedeutet, dass diese Wärmeerzeuger auf die Einbindung erneuerbarer Energien vorbereitet sind.

Wärmetauscher mit ALU plus Technologie.

Hochwertige Buderus Brennwertkessel arbeiten mit Alu-Guss-Wärmetauschern mit ALU plus Oberflächenveredelung. Die Oberflächenveredelung reduziert Ablagerungen durch Schmutz und Verbrennungsrückstände – für geringere Wartungskosten und eine lange Lebensdauer. Deshalb gibt Buderus 10 Jahre Garantie auf den Wärmetauscher.



Die detaillierten Garantiebedingungen finden Sie unter:

www.buderus.de/de/10-jahre-waermetauschergarantie



Ein Gas-Brennwertkessel der Spitzenklasse.

Der Gas-Brennwertkessel Logano plus KB192i ist je nach Bedarf in fünf Leistungsgrößen erhältlich. Die hydraulische Einbindung orientiert sich beim Kesselaustausch an der Einbausituation des Vorgänger-Heizkessels. So wird der Gas-Brennwertkessel ganz unkompliziert montiert – das spart Installationskosten und Arbeitsaufwand. Die Erdgasart lässt sich durch den integrierten Gasart-Adapter ebenso leicht und sicher umstellen.

Das Herzstück aus AluGuss.

Der robuste und effiziente Wärmetauscher aus Aluminiumguss bildet die Grundlage für die sehr hohe Energieeffizienz und die große Betriebssicherheit. Deshalb gibt Buderus 10 Jahre Garantie auf den Wärmetauscher. Der modulierende Gas-Vormischbrenner erreicht beim Logano plus KB192i einen Modulationsbereich von 1 : 7. Dadurch passt er seine Leistung im Bereich von 15 % bis 100 % jederzeit Ihrem tatsächlichen Wärmebedarf an und reduziert so den Energieverbrauch und die Energiekosten um bis zu 15 %.

Internetverbindung integriert.

Der Logano plus KB192i ist mit einer integrierten Internet-Schnittstelle über das Funkmodul MX300 ausgestattet und kann so über das Internet mit einem Smartphone oder Tablet PC gesteuert und überwacht werden – schnell, sicher und komfortabel. Mit den Buderus Apps können Sie Ihren Energieverbrauch optimieren und jederzeit und von jedem Ort auf Ihr Heizsystem zugreifen, es bedienen und überwachen und so die Heizfunktionen komfortabel an Ihre Bedürfnisse anpassen.

Von vorne bis hinten und innen durchdacht.

Ein großer Vorteil ist die Kompaktheit in allen Leistungsgrößen. Das geringe Gewicht des Gas-Brennwertkessels erleichtert den Transport, das Aufstellen und die Montage an die vorhandenen Anschlüsse. Dazu kommt, dass der Brenner schon werkseitig optimal eingestellt und sofort betriebsbereit ist. Der Kessel ist von vorne gut zugänglich und alle wartungsrelevanten Teile sind gut zu erreichen. So sind sie auch schnell installiert und können mühelos gewartet werden.



Konfektionierte Komponenten.

Planung, Installation und Instandhaltung können wie bei einer marktüblichen Heizungsinstallation erfolgen. Die modulare Konfiguration des Wärmepumpen-Hybrid-systems mit Gas-Brennwertkessel Logano plus KB192i besteht aus aktuell bekannten Produkten. Für die hydraulische Anbindung der Wärmepumpen-Außeneinheit ist der Einsatz von Kältemittel nicht erforderlich. Die Installation der Wärmepumpe ist ohne Kälteschein-kompetenz möglich. Es werden also keine Zusatzqualifikation und keine besondere technische Ausstattung benötigt.



Perfektes Duo: Luft und Gas.

Zur Vervollständigung des Buderus Wärmepumpen-Hybrid-systems mit Gas-Brennwertkessel Logano plus KB192i und Wärmepumpen-Außeneinheit WLW196i A H muss im Vergleich zu einem herkömmlichen Heizsystem nur noch die Wärmepumpeneinheit im Außenbereich aufgestellt und die hydraulische Verbindung hergestellt werden. Wird optional im Heizsystem auch ein Photovoltaik-System genutzt, kann auch der selbst erzeugte Strom für den Betrieb der Wärmepumpeneinheit genutzt werden und zur weiteren CO₂-Reduzierung beitragen.

Effiziente Technologie: Wärmepumpen-Außeneinheit WLW196i A H.

Die drehzahlgeregelte Inverter-Technologie passt die Leistung der Wärmepumpe jederzeit an den Bedarf im Heizsystem an. Durch die kompakte Bauweise aus speziellem EPP-Material (einem recycelbaren Partikelschaumstoff auf Polypropylenbasis) ist die Wärmepumpen-Außeneinheit WLW196i A H deutlich kleiner und leichter als herkömmliche Geräte. Die Verbindung zur innenstehenden Heizzentrale erfolgt durch wasserführende Verbindungsleitungen – die Montage ist unkompliziert. Wärmepumpen von Buderus sind nicht nur nachhaltig und besonders effizient, sondern jetzt noch leiser. Ihre wegweisend leise Betriebsweise erreicht die neue Wärmepumpen-Außeneinheit WLW196i-6 A H S+ durch die SILENT plus Technologie. Diese besteht aus einem ganzen Paket an Maßnahmen, die den Schall in unterschiedlichen Dimensionen reduzieren.

Regelungsstrategie: nach Ihrem Bedarf.

Der Hybridmanager wendet verschiedene Regelungsstrategien an wie z. B. „Außentemperatur parallel“, „Außentemperatur alternativ“ oder „Wärmepumpe bevorzugt“. Bei der Regelstrategie „Wärmepumpe bevorzugt“ kann ein hoher Anteil der Wärmeversorgung von der Wärmepumpe abgedeckt werden. Nur bei hohen Anforderungen an die Systemtemperatur, bei denen ein Wärmepumpenbetrieb ineffizient wäre, übernimmt der Gas-Brennwertkessel die effiziente Wärmebereitstellung. Beim Heizbetrieb gilt: Wenn die Wärmepumpe verfügbar ist, deckt sie allein den Wärmebedarf für die Heizungsanlage ab. Der konventionelle Wärmeerzeuger übernimmt den Heizbetrieb nur, wenn es erforderlich ist.



Hydraulikgruppen-Zubehör:

Rohrgruppe 1: zur seitlichen Anbindung der Wärmepumpe (links oder rechts, je nach Installationsvariante);

Rohrgruppe 2: mit Anbindung der Wärmepumpe nach hinten;

Rohrgruppe 3: Hybridbypass zum Anschluss, wenn kein Warmwasserspeicher verwendet wird.

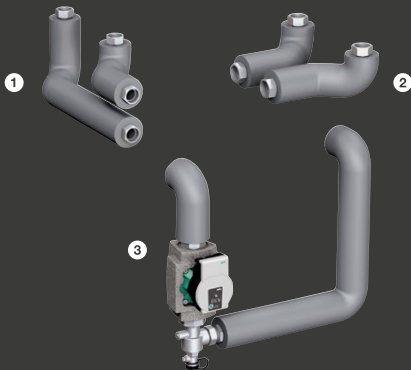

Zubehör der Hydraulikgruppe
Logano plus KBH192i

Der Systemmanager.

Der Systemmanager, der sogenannte Hybridmanager HM200, managt, wie der Name schon sagt, den Betrieb des Systems und bindet die Wärmepumpe in das Regelsystem (Logamatic EMS plus) Ihres Heizsystems ein. Der Hybridmanager „entscheidet“ abhängig von der eingestellten Regelungsstrategie, ob die Wärmepumpe und/oder der konventionelle Wärmeerzeuger die Wärme bereitstellen soll. Das EMS plus Regelsystem sperrt oder gibt den konventionellen Wärmeerzeuger dann dafür frei. So sind der Wärmeerzeuger und die Wärmepumpe immer optimal eingestellt.

Clever regeln: Heizsysteme mit Logamatic EMS plus.

EMS – drei Buchstaben, hinter denen das Energie Management System von Buderus steckt. Egal ob konventionell oder regenerativ, kleinere oder größere Anlage oder nachträgliche Anlagenerweiterung – hier wird alles optimal geregelt. Alle für den Betrieb relevanten Informationen aus Wärmeerzeuger, Warmwasserspeicher, Wärmepumpe oder Solaranlage und den beheizten Räumen laufen im Regelsystem zusammen. So merkt das EMS, wie viel Energie aktuell benötigt wird, und passt die Leistung des Heizsystems an den tatsächlichen Bedarf an.



**Logano plus KBH192i mit
WLW196i-6 A H und unterstehendem
Warmwasserspeicher
Logalux L160.3 RS**



**Logano plus KBH192i mit
WLW196i-8 A H und nebenstehendem
Warmwasserspeicher
Logalux SH290 RS**



**Logano plus KBH192i mit
WLW196i-6 A H S+ und neben-
stehendem Warmwasserspeicher
Logalux SH290 RS**

Komfortable Warmwasserversorgung.

Ganz gleich, ob für Ein- oder Zweifamilienhäuser: Mit Warmwasserspeichern von Buderus profitieren Sie immer von einer hohen Trinkwasserqualität und ausgezeichneter Hygiene.

Design und Technik für Systemeffizienz.

So bildet der Warmwasserspeicher Logalux L.3 RS mit dem Logano plus KBH192i nicht nur im Design eine elegante Einheit, auch technisch ist der liegende Speicher (mit 135, 160 oder 200 Liter Fassungsvermögen) ideal auf den Kessel abgestimmt: mit seinem integrierten Glattrohr-Wärmetauscher und einem optimalen Hartschaum-Wärmeschutz.

Passt zur Wärmepumpe.

Es ist natürlich auch möglich, beim Logano plus KBH192i nachträglich eine Wärmepumpe zu installieren. Dann ist der nebenstehende Warmwasserspeicher Logalux SH290 RS die erste Wahl. Er ist für den Betrieb mit einer Wärmepumpe der perfekte Partner. Durch die großflächigen Doppelwendel-Wärmetauscher ist er besonders leistungsfähig. Die große Reinigungsöffnung vorne sorgt für eine einfache Reinigung des Warmwasserspeichers.

Hygienisch einwandfrei.

Bei der Trinkwasserhygiene haben wir die höchsten Ansprüche. Das chemisch neutrale, glasartige Material, die Thermoglasur DUOCLEAN plus, versiegelt alle von Trinkwasser berührten Flächen und verhindert so Ablagerungen und schützt vor Korrosion.

Die App MyBuderus.

Alles unter Kontrolle auch von unterwegs: Temperaturverlauf, Einstellungen und Informationen.



QR-Code einscannen und die Buderus App MyBuderus herunterladen.
qr.buderus.de/mybuderus
(für Smartphone/Tablet)

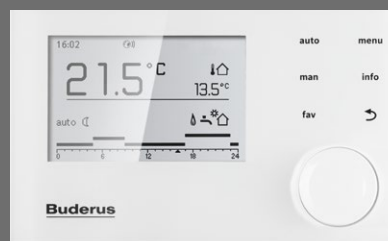

Systembedieneinheit Logamatic RC310

Komfortable Bedienung.

Mit selbsterklärenden und verständlichen Informationen ist der Bedien-Touchscreen an den Wärmeerzeugern konzipiert. Praktisch sind vor allem die Einhandbedienung und das große Grafik-Display mit Hintergrundbeleuchtung. Mit strukturierten Klartexten wird durch das Menü geführt. Auf Wunsch kann die Systembedieneinheit Logamatic RC310 auch im Wohnraum als Bedieneinheit montiert werden.

Intuitive Menüführung.

Die Systembedieneinheit Logamatic RC310 ist bereits auf eine angenehme Wohlfühltemperatur vorprogrammiert. Selbstverständlich können Sie jederzeit spontan manuell nachregeln. Das hochauflösende, hintergrundbeleuchtete und extra große Grafik-Display unterstützt Sie bei der Bedienung.

Das Regelsystem Logamatic EMS plus führt im Hintergrund intelligent Regie.

Im übergreifenden Regelsystem laufen alle relevanten Informationen aus Wärmeerzeuger, Warmwasserspeicher, Solaranlage und den beheizten Räumen für einen optimalen Betrieb zusammen. So weiß das Regelsystem immer, wie viel Energie aktuell benötigt wird, und passt die Leistung des Heizsystems an Ihren tatsächlichen Bedarf an.

Die Heizung immer im Blick – auch unterwegs.

Mit der Buderus App MyBuderus können Sie Ihr Heizsystem mit dem Smartphone oder Tablet PC von überall bedienen und überwachen und jederzeit die Heizfunktionen komfortabel an Ihre Bedürfnisse anpassen. Schalten Sie Ihr Heizsystem für den Heizungsfachmann frei, kann sich dieser mit Buderus ConnectPRO über das Internet mit Ihrem Heizsystem verbinden und mögliche Anlagenstörungen aus der Ferne prüfen und gegebenenfalls kleinere Anpassungen direkt vornehmen. Ansonsten erhält er detaillierte Informationen über die Anlage und weiß, welche Ersatzteile er vor Ort benötigt.

Das System-Plus.

Wir sind die Systemexperten. Wir überzeugen mit perfekt aufeinander abgestimmten Komponenten. Unsere zukunftsfähigen Systemlösungen sind solide, modular, vernetzt – und an Ihren Bedarf angepasst.

Logano plus KBH192i

App MyBuderus



Systembedieneinheit Logamatic RC310



Logalux SH290



A+++ → G

Die Klassifizierung zeigt die Energieeffizienz des Buderus Logasys Systems SL213 bestehend aus Logano plus KB192i-15, Systembedieneinheit Logamatic RC310 und Wärmepumpen-Außen-einheit WLW196i-6 A H. Die Klassifizierung kann je nach Komponenten oder Leistungsgröße abweichen.



Weil wir von der besonderen Qualität unserer Systemlösungen überzeugt sind, geben wir Ihnen 5 Jahre Systemgarantie auf alle Buderus Logasys Systeme und Logaplus Pakete! Ihre Heizungsfachfirma überreicht Ihnen Ihr persönliches Garantie-Zertifikat u. a. auch mit allen Informationen über die System-Energieeffizienz nach der EU-Richtlinie.

Weitere Informationen und Systemgarantie-Bedingungen bei Ihrem Heizungsfachbetrieb oder unter www.buderus.de/systemgarantie



Auf den folgenden Seiten finden Sie Informationen, die Sie für die Verbindung mit dem Internet, die Montage und die Installation benötigen.

So gehen Heizsysteme online.

Das Buderus Konnektivitätskonzept bietet vielfältige Vernetzungsmöglichkeiten: zum Beispiel über das Internet mit den Buderus Apps oder den Anschluss an moderne Smart Home Systeme und das Web-Portal Buderus ConnectPRO. So können alle Wärmeerzeuger von Buderus mit dem Regelsystem Logamatic EMS plus in einem interaktiven Netzwerk vereint werden – für besseren Service und besonderen Heizkomfort.

Konnektivität auf ganzer Linie.

Für eine unkomplizierte und sichere Verbindung mit dem Internet sorgt die im Wärmeerzeuger integrierte Internet-Schnittstelle. Hat der Wärmeerzeuger diese noch nicht, ist eine problemlose Nachrüstung mit einem Funkmodul möglich.

Die App MyBuderus.

Alles in einer Hand – mit der App MyBuderus. Mit ihr haben Sie immer und überall Zugriff auf Ihr Heizsystem* und sparen so nicht nur unnötige Heizkosten, sondern schützen auch gleichzeitig das Klima.

Buderus ConnectPRO für den Profi.

Geben Sie Ihr System für den Heizungsfachmann frei, so kann er mit Buderus ConnectPRO eventuelle Anlagenstörungen auch aus der Ferne prüfen und gegebenenfalls kleinere Anpassungen direkt vornehmen. Oder er erhält über Buderus ConnectPRO detaillierte Informationen über die Anlage und weiß, welche Ersatzteile er vor Ort benötigt.

*Bei Hybridsystemen wird momentan nur der konventionelle Wärmeerzeuger berücksichtigt.



Buderus ConnectPRO

Damit vernetzt sich der Heizungsprofi mit der Anlage und erhält detaillierte Informationen über das Heizsystem. So kann er auch aus der Ferne bei Bedarf nachregulieren und weiß, welche Ersatzteile vor Ort im Falle eines Falles benötigt werden.

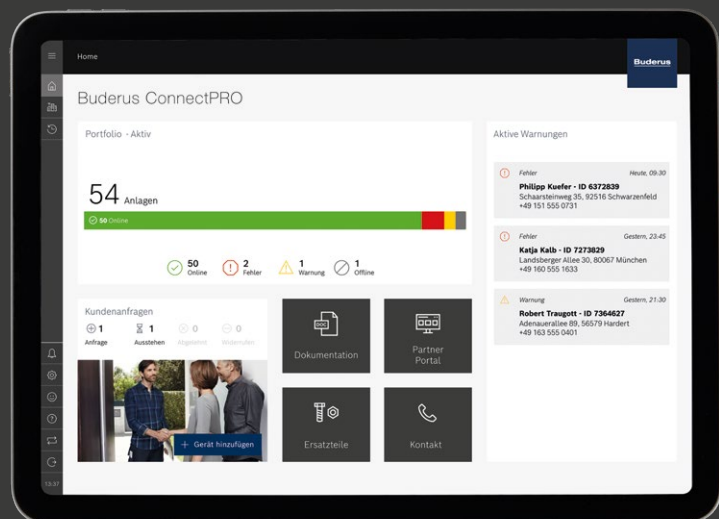

QR-Code einscannen und mit Buderus ConnectPRO verbinden:
www.buderus-connect.de

Auf der Startseite von Buderus ConnectPRO ist auf den ersten Blick zu sehen, wie das Heizsystem arbeitet.

Technik im Detail.

Systembedieneinheit Logamatic RC310

für komfortable Bedienung im Wohnraum oder am Kessel mit Touch-Bedienflächen: großes, grafikfähiges und hinterleuchtetes Display.

Integrierte Kesselregelung IMC110

mit aufgeräumter und versteckter Kabelführung; zukunftsicher erweiterbar für alternative Energiequellen.

AluGuss-Wärmetauscher mit ALU plus Technologie

für hohen Jahresnutzungsgrad und geringe Verbrennungsrückstände für einfache Wartung.

Problemlose Wartung

Alle wichtigen Teile von vorne zugänglich.

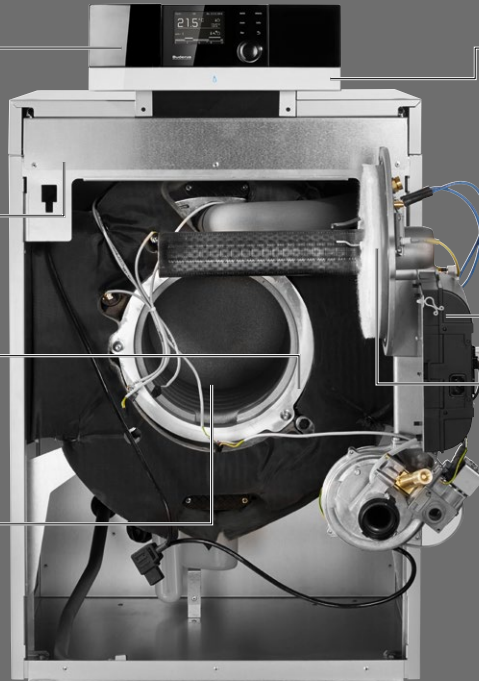

IP inside

Mit serienmäßig integrierter Internet-Schnittstelle Funkmodul MX300 für den Online-Zugriff auf Ihre Heizung via Internet – jederzeit und überall.



Feuerungsautomat SAFE

für eine zuverlässige und robuste Verbrennung.

Modulierender Gas-Vormischbrenner

für bedarfsorientierte Leistungsanpassung im Bereich 15–100 %, senkt Energieverbrauch und -kosten um bis zu 15 %.

Anbau der Hydraulikgruppe HF-Set HYC25

Anschluss-Set Bypass

Fertige Hydraulikgruppe für den Einsatz beim Wärmepumpen-Hybridsystem ohne Warmwasserspeicher.

Anschluss-Set nach links oder rechts

Ideal zur seitlichen Anbindung der Wärmepumpe an die Hydraulikgruppe HYC25.

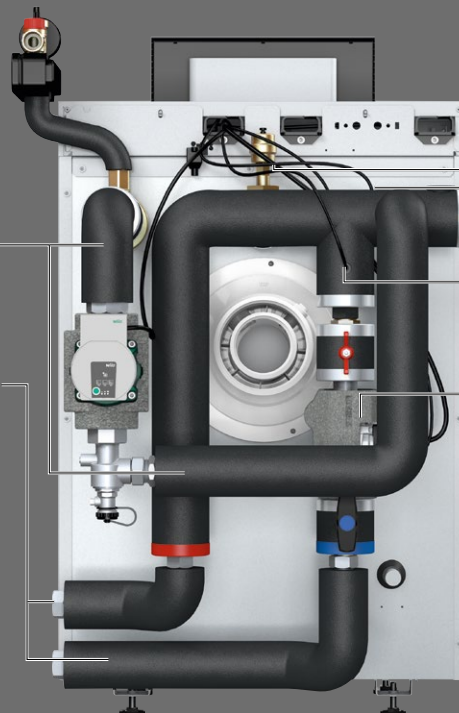

Entlüfter

für die unkomplizierte Entlüftung des Wärmepumpen-Systems.

Systemfühler HF-Set HYC25

zur Ermittlung der Rücklauftemperaturen aus dem System.

Umwälzpumpe mit Pulsweitenmodulation

zur optimalen Anpassung der Pumpendrehzahl.

Anschluss HF-Set HYC25

Der Hybridmanager HM200 kann einfach in der IMC110 platziert werden. Die Fühler sind mit vormontierten Steckern versehen. Die Fühlerkabel sind farbig gekennzeichnet und codiert und können einfach an den Hybridmanager HM200 angeschlossen werden.



Technische Daten.

Logano plus KB192i		15	22	30	40	50
Höhe	mm	1.009				
Breite	mm	600				
Tiefe	mm	630			795	
Gewicht	kg	71	78	96	99	
Nennwärmeleistung bei 80/60 °C	kW	2,0–13,8	2,9–20,3	4,0–27,5	5,3–36,8	6,7–46,2
Nennwärmeleistung bei 50/30 °C	kW	2,2–15	3,3–22	4,6–30,0	6,0–40,0	7,5–49,9
Wasserinhalt	l	15,8	18,8		33,4	
Schalleistungspegel in Innenräumen	dB(A)	47	49	51	48	52
Klasse für die Raumheizungs-Energieeffizienz		A				
Energieeffizienzklassen-Spektrum		A+++ → D				
Raumheizungs-Energieeffizienz	%	93				

Logano plus KBH192i-15, 22 und 30 kW mit L160.3 RS / L200.3S		15	22	30
Höhe	mm	1.640		
Breite	mm	650		
Tiefe	mm	970	1.125	
Nennwärmeleistung bei 80/60 °C	kW	2,7–13,8	4–20,2	4,0–27,5
Nennwärmeleistung bei 50/30 °C	kW	3–15	4,5–22	4,6–30,0
Wasserinhalt	l	15,8	18,8	
Schalleistungspegel in Innenräumen	dB(A)	47	49	51
Klasse für die Raumheizungs-Energieeffizienz*		A++	A+	
Energieeffizienzklassen-Spektrum		A+++ → G		
Raumheizungs-Energieeffizienz*	%	127	119	

Wärmepumpen-Außeneinheit		WLW196i-6 A HS+	WLW196i-6 A H	WLW196i-8 A H	WLW196i-11 A H
Höhe	mm	1.380			1.695
Breite	mm	930			1.122
Tiefe	mm	600	440		545
Gewicht	kg	120	107	114	182
Klasse für die Raumheizungs-Energieeffizienz*		A++			
Energieeffizienzklassen-Spektrum		A+++ → D			
Raumheizungs-Energieeffizienz*	%	129	133	133	136
Umweltechnischer Hinweis		Enthält fluoridierte Treibhausgase.			
Kältemitteltyp in der Außeneinheit		R410A			
Füllmengen des Kältemittels	kg	2,35	1,75	2,35	3,3
Füllmengen des Kältemittels	tCO ₂ -eq	4,91	3,65	4,91	6,89
Bauart des Kältekreis		Hermetisch geschlossen.			

Logano plus KB192i mit Logalux L160.3 RS

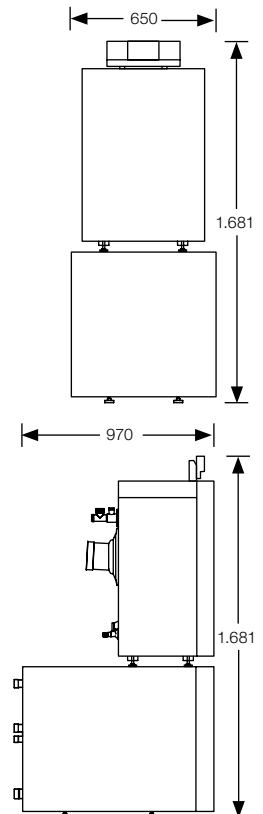

Logano plus KB192i

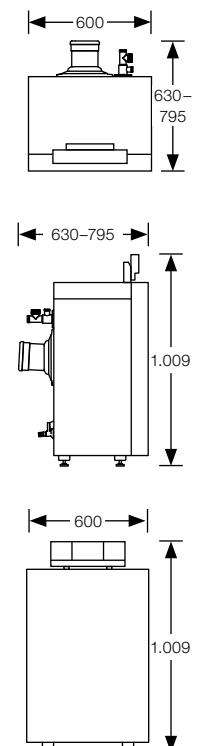

Die Vorteile auf einen Blick.

Logano plus KB192i:

- perfekter Modernisierungskessel im Design der Buderus Titanium Linie
- optimale Energieausnutzung durch modulierenden Brennerbetrieb, Leistungsbereich 15 % bis 100 %
- problemlose hydraulische Einbindung und Anschlusskompatibilität an vorhandene Anlagen
- kompakte Abmessungen und geringes Gewicht
- IP inside serienmäßig
- 10 Jahre Wärmetauschergarantie

Logano plus KBH192i:

- der Logano plus KBH192i vereint die Vorteile der Wärmepumpen- und Gas-Brennwerttechnik zu einem effizienten und umweltfreundlichen Heizsystem, wahlweise mit SILENT plus Technologie (WLW196i-6 A H S+)
- Installation der Wärmepumpe ohne Kältescheinkompetenz
- Aufstellung nahezu analog zur Grundfläche alter Öl- und Gasheizkessel mit Warmwasserspeicher
- intelligentes Regelkonzept mit unterschiedlichen Regelungsstrategien, z. B. Kostenoptimierung
- kein Pufferspeicher erforderlich
- Nachrüstung mit Wärmepumpen-Außeneinheit bei „Renewable ready“-Heizkessel möglich

Alles über die F-Gas-Verordnung.

Die EU-Verordnung für fluorhaltige Kältemittel regelt den Umgang mit den sogenannten F-Gasen – klimaschädlichen fluorhaltigen Gasen in Kältemitteln, die auch in Wärmepumpen enthalten sind. Wichtig: Für die gesetzlich vorgeschriebene Dichtheitsprüfung durch zertifizierte Personen ist der Betreiber der Anlage verantwortlich. Beauftragen Sie einfach Ihre Heizungsfachfirma oder direkt Buderus im Rahmen eines Wartungsvertrags. Buderus führt diese professionelle Wartung durch speziell qualifizierte Servicetechniker aus. Weitere Informationen finden Sie in unserem Infoflyer bzw. unter www.buderus.de. Unseren Kundendienst erreichen Sie unter der Hotline: 01806 990 990*, per Fax: 01806 990 992 oder E-Mail: kundendienst@buderus.de

*Aus dem deutschen Festnetz 0,20€/Gespräch, aus nationalen Mobilfunknetzen max. 0,60€/Gespräch.

Heizsysteme mit Zukunft.

Als Systemexperte entwickeln wir seit 1731 Spitzenprodukte. Ob regenerativ oder klassisch betrieben – unsere Heizsysteme sind solide, modular, vernetzt und perfekt aufeinander abgestimmt. Damit setzen wir Maßstäbe in der Heiztechnologie. Wir legen Wert auf eine ganzheitliche, persönliche Beratung und sorgen mit unserem flächendeckenden Service für maßgeschneiderte, zukunftsfähige Lösungen.

Buderus

Für uns als Marke Buderus ist es Verantwortung und Verpflichtung, alle Menschen gleich und gerecht zu behandeln, sie zu schätzen und zu respektieren. Das wollen wir auch in unserer Sprache ausdrücken und laden daher alle ein, sich bei jeder Formulierung, ob weiblich, männlich oder divers, gleichermaßen angesprochen zu fühlen.

Bosch Thermotechnik GmbH
Buderus Deutschland
35573 Wetzlar

www.buderus.de
info@buderus.de

Buderus

Heizsysteme mit Zukunft.

Niederlassung	PLZ/Ort	Straße	Telefon	Telefax	E-Mail-Adresse
1. Aachen	52080 Aachen	Hergelsbendenstr. 30	(02 41) 96824-0	(07 11) 81 1504-7960	aachen@buderus.de
2. Augsburg	86156 Augsburg	Werner-Heisenberg-Str. 1	(08 21) 444 81-0	(07 11) 81 1504-7954	augsburg@buderus.de
3. Berlin	12359 Berlin	Ballinstr. 10	(03 0) 754 88-0	(07 11) 81 1504-7979	berlin@buderus.de
4. Berlin/Brandenburg	16727 Velten	Berliner Str. 1	(03 30 4) 377-0	(07 11) 81 1504-7730	berlin.brandenburg@buderus.de
5. Bielefeld	33719 Bielefeld	Oldermanns Hof 4	(05 21) 2094-0	(07 11) 81 1504-6704	bielefeld@buderus.de
6. Bremen	28816 Stuhr	Lise-Meitner-Str. 1	(04 21) 8991-0	(07 11) 81 1504-6651	bremen@buderus.de
7. Dortmund	44319 Dortmund	Zeche-Norm-Str. 28	(02 31) 92 72-0	(07 11) 81 1504-7357	dortmund@buderus.de
8. Dresden	01458 Ottendorf-Okrilla	Jakobsdorfer Str. 4-6	(03 52 05) 55-0	(07 11) 81 1504-61 81	dresden@buderus.de
9. Düsseldorf	40231 Düsseldorf	Höherweg 268	(02 11) 73837-0	(07 11) 81 1504-6806	duesseldorf@buderus.de
10. Erfurt	99091 Erfurt	Alte Mittelhäuser Str. 21	(03 61) 77950-0	(07 11) 81 1504-64 18	erfurt@buderus.de
11. Essen	45307 Essen	Eckenbergstr. 8	(02 01) 561-0	(07 11) 81 1504-6697	essen@buderus.de
12. Esslingen	73730 Esslingen	Wolf-Hirth-Str. 8	(07 11) 93 14-5	(07 11) 81 1504-7959	esslingen@buderus.de
13. Frankfurt	63110 Rodgau	Hermann-Staudinger-Str. 2	(06 10 6) 843-0	(07 11) 81 1504-67 97	frankfurt@buderus.de
14. Freiburg	79108 Freiburg	Stübeweg 47	(07 61) 51005-0	(07 11) 81 1504-6793	freiburg@buderus.de
15. Gießen	35394 Gießen	Rödgener Str. 47	(06 41) 404-0	(07 11) 81 1504-6839	giessen@buderus.de
16. Goslar	38644 Goslar	Magdeburger Kamp 7	(05 32 1) 550-0	(07 11) 81 1504-7570	goslar@buderus.de
17. Hamburg	21035 Hamburg	Wilhelm-Iwan-Ring 15	(04 0) 734 17-0	(07 11) 81 1504-6578	hamburg@buderus.de
18. Hannover	30916 Isernhagen	Stahlstr. 1	(05 11) 77 03-0	(07 11) 81 1504-77 25	hannover@buderus.de
19. Heilbronn	74078 Heilbronn	Pfaffenstr. 55	(07 1 31) 91 92-0	(07 11) 81 1504-6958	heilbronn@buderus.de
20. Ingolstadt	85098 Großmehring	Max-Planck-Str. 1	(08 45 6) 914-0	(07 11) 81 1504-6340	ingolstadt@buderus.de
21. Kaiserslautern	67663 Kaiserslautern	Opelkreisel 24	(06 31) 35 47-0	(07 11) 81 1504-64 41	kaiserslautern@buderus.de
22. Karlsruhe	76185 Karlsruhe	Hardeckstr. 1	(07 21) 950 85-0	(07 11) 81 1504-62 12	karlsruhe@buderus.de
23. Kassel	34123 Kassel-Waldau	Heinrich-Hertz-Str. 7	(05 61) 49 17 41-0	(07 11) 81 1504-77 06	kassel@buderus.de
24. Kempten	87437 Kempten	Heisinger Str. 21	(08 31) 57526-0	(07 11) 81 1504-7008	kempten@buderus.de
25. Kiel	24145 Kiel	Edisonstr. 29	(04 31) 69695-0	(07 11) 81 1504-65 45	kiel@buderus.de
26. Koblenz	56220 Bassenheim	Am Gülsler Weg 15-17	(02 62 5) 931-0	(07 11) 81 1504-7956	koblenz@buderus.de
27. Köln	50858 Köln	Toyota-Allee 97	(02 23 4) 92 01-0	(07 11) 81 1504-67 77	koeln@buderus.de
28. Kulmbach	95326 Kulmbach	Aufeld 2	(09 22 1) 943-0	(07 11) 81 1504-6666	kulmbach@buderus.de
29. Leipzig	04420 Markranstädt	Handelsstr. 22	(03 41) 945 13-00	(07 11) 81 1504-6376	leipzig@buderus.de
30. Lüneburg	21339 Lüneburg	Christian-Herbst-Str. 6	(04 1 31) 297 19-0	(07 11) 81 1504-76 10	lueneburg@buderus.de
31. Magdeburg	39116 Magdeburg	Sudenburger Wuhne 63	(03 91) 6086-0	(07 11) 81 1504-63 16	magdeburg@buderus.de
32. Mainz	55129 Mainz	Carl-Zeiss-Str. 16	(06 1 31) 92 25-0	(07 11) 81 1504-6838	mainz@buderus.de
33. Meschede	59872 Meschede	Zum Rohland 1	(02 91) 5491-0	(07 11) 81 1504-6720	meschede@buderus.de
34. München	81379 München	Boschetsrieder Str. 80	(08 9) 780 01-0	(07 11) 81 1504-7950	muenchen@buderus.de
35. Münster	48159 Münster	Haus Uhlenkotten 10	(02 51) 780 06-0	(07 11) 81 1504-6758	muenster@buderus.de
36. Neubrandenburg	17034 Neubrandenburg	Feldmark 9	(03 95) 4534-0	(07 11) 81 1504-68 18	neubrandenburg@buderus.de
37. Neu-Ulm	89231 Neu-Ulm	Böttgerstr. 6	(07 31) 707 90-0	(07 11) 81 1504-67 63	neu-ulm@buderus.de
38. Norderstedt	22848 Norderstedt	Gutenbergring 53	(04 0) 734 17-0	(07 11) 81 1504-66 18	norderstedt@buderus.de
39. Nürnberg	90425 Nürnberg	Kilianstr. 112	(09 11) 36 02-0	(07 11) 81 1504-67 30	nuernberg@buderus.de
40. Osnabrück	49078 Osnabrück	Am Schürholz 4	(05 41) 94 61-0	(07 11) 81 1504-6095	osnabrueck@buderus.de
41. Ravensburg	88069 Tett nang	Dr.-Klein-Str. 17-21	(07 5 42) 550-0	(07 11) 81 1504-7007	ravensburg-tett nang@buderus.de
42. Regensburg	93092 Barbing	Von-Miller-Str. 16	(09 4 01) 888-0	(07 11) 81 1504-7005	regensburg@buderus.de
43. Rostock	18182 Bentwisch	Hansestr. 5	(03 81) 609 69-0	(07 11) 81 1504-68 12	rostock@buderus.de
44. Saarbrücken	66130 Saarbrücken	Kurt-Schumacher-Str. 38	(06 81) 883 38-0	(07 11) 81 1504-64 00	saarbruecken@buderus.de
45. Schwerin	19075 Pampow	Fährweg 10	(03 8 65) 78 03-0	(07 11) 81 1504-65 74	schwerin@buderus.de
46. Tamm	71732 Tamm	Bietigheimer Str. 52	(07 11) 93 14-750	(07 11) 81 1504-6530	tamm@buderus.de
47. Traunstein	83278 Traunstein/Haslach	Falkensteinstr. 10	(08 61) 2091-0	(07 11) 81 1504-7004	traunstein@buderus.de
48. Trier	54343 Föhren	Europa-Allee 24	(06 5 02) 934-0	(07 11) 81 1504-63 11	trier@buderus.de
49. Viernheim	68519 Viernheim	Erich-Kästner-Allee 1	(06 2 04) 91 90-0	(07 11) 81 1504-68 35	viernheim@buderus.de
50. Villingen-Schwenningen	78652 Deißlingen	Baarstr. 23	(07 4 20) 922-0	(07 11) 81 1504-64 88	schwenningen@buderus.de
51. Werder	14542 Werder/Plötzin	Am Magna Park 4	(03 3 27) 57 49-110	(07 11) 81 1504-7974	werder@buderus.de
52. Wesel	46485 Wesel	Am Schornacker 119	(02 81) 952 51-0	(07 11) 81 1504-68 05	wesel@buderus.de
53. Würzburg	97228 Rottendorf	Ostring 10	(09 3 02) 904-0	(07 11) 81 1504-68 41	wuerzburg@buderus.de
54. Zwickau	08058 Zwickau	Berthelsdorfer Str. 12	(03 7 5) 44 10-0	(07 11) 81 1504-60 19	zwickau@buderus.de

8737805489 (5) PFI 2022/11
Printed in Germany. Technische Änderungen vorbehalten. Papier hergestellt aus chlorfrei gebleichtem Zellstoff.

Ihr kompetenter Partner für Systemtechnik

