

Wir kümmern uns ums Wasser.

Effiziente Versorgung und
Entsorgung in Gebäuden

GRUNDFOS 

Possibility in every drop



Inhalt

Wasserversorgung

SCALA1	3
SCALA1 SYSTEM	4
SCALA2	5
SBA	6
JP 4/5	7
PM1/PM2	8
SQ	9
SQ VARIANTEN	10
SQE Konstantdruckpaket	11
CMBE	12

Schmutz- & Abwasser

UNILIFT CC	13
UNILIFT KP/AP/APB	14
MULTIBOX	15
SEG	16
UNOLIFT/DUOLIFT	17
LIFTAWAY C/B	18
SOLOLIFT2	19
MULTILIFT MSS	21
MULTILIFT M/MD/MOG/MDG	22
CONLIFT 1	23

Trinkwarmwasser & Heizung

ALPHA1	24
ALPHA2	25
ALPHA3	26
COMFORT	27
MAGNA3	28
MIXIT	29

Online Services	30
-----------------------	----



SCALA1



SCALA2



JP 4/5



SQE



SBA



CMBE



UNILIFT AP/KP



MULTILIFT MSS



SEG



UNOLIFT/DUOLIFT



SOLOLIFT



CONLIFT 1



ALPHA1



ALPHA2



ALPHA3



COMFORT



MAGNA3



MIXIT

Smartes Hauswasserwerk

SCALA1

- Leistungsstark bis 14 m³/h
- Schnelle Installation
- Flüsterleiser Betrieb
- Kompaktes Design
- Für private und gewerbliche Anwendungen



Schnelle Installation

- Steckerfertiges Konzept
- Flexible Anschlüsse

Leistungsstark

- Für sehr hohen Wasserbedarf bis 14 m³/h kann die SCALA1 zum Doppelpumpensystem ausgebaut werden

Höchste Sicherheit durch integrierte Schutzfunktionen

Kompaktes Design

- Frontseitige Anschlüsse
- Geringer Platzbedarf

Flüsterleiser Betrieb

- Lüfterloser Motor
- Automatisch abschaltende Ansaugvorrichtung

Bequeme Inbetriebnahme und Steuerung

- Integrierte Bluetooth-Funktion zur Bedienung per App Grundfos GO REMOTE
- 2 Baureihen-Modelle (SCALA1 3-45 und SCALA1 5-55)
- Geeignet für Außenaufstellung
- Attraktives Zubehör

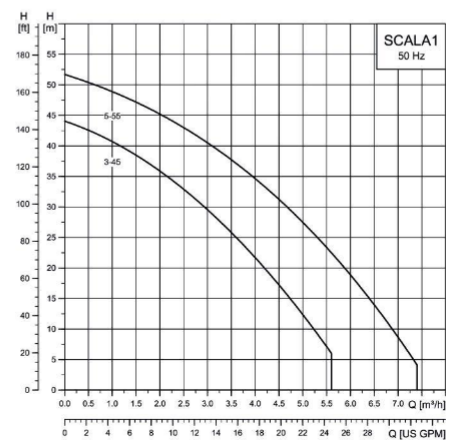

Beschreibung	SCALA1 3-45	SCALA1 5-55
Nennförderstrom	3,6 m ³ /h	5,3 m ³ /h
Nennförderhöhe	25 m	25 m
H max	44 m	52 m
Einschaltdruck	2,2 bar	2,8 bar
Umgebungstemperatur	0 .. 55 °C	
Max. Betriebsdruck	8 bar	8 bar
Maximal zulässiger Vordruck	3 bar	2 bar

Regenwassermanagementsystem

SCALA1 SYSTEM

- Benutzerfreundliche Überwachung und Steuerung
- Systemtrennung zwischen Leitungs- und Regenwasser (DIN EN 1717)



Benutzerfreundliche Überwachung und Steuerung

- Einrichtung, Steuerung, Überwachung und Alarmaufzeichnung über Grundfos GO Remote
- Manuelle und automatische Ein-/Ausschaltung
- Bedienoberfläche mit Betriebsanzeige

Einfache Installation

- Flexibler Druckstutzen (+/- 5 °)
- Großer Einfüllstopfen
- Selbstansaugend bis zu einer Saughöhe von 8 m

Betriebssicherheit und Bedienkomfort

- Vollautomatische Umschaltung von Regenwasser auf Trinkwasser und umgekehrt - auch manuell möglich
- Programmierbare Wochenzeitschaltuhr für alleinige Bewässerungsanwendung oder im Urlaub
- Geräuschpegel < 55 dB(A)
- Sicherheit: Leckage-Erkennung



Abb. SCALA1 SYSTEM in Halbsicht

Beschreibung	SCALA1 SYSTEM
Nennförderstrom	3,6 m ³ /h
Nennförderhöhe	25 m
H max	44 m
Einschaltdruck	2,2 bar
Umgebungstemperatur	0 .. 55 °C
Max. Betriebsdruck	8 bar
Maximal zulässiger Vordruck	3 bar

Selbstansaugendes Hauswasserwerk

SCALA2

- Kompaktes Design
- Schnelle Installation
- Flüsterleiser Betrieb
- Innovative Konstantdruckregelung
- 10 integrierte Schutzfunktionen



Flüsterleiser Betrieb

- So leise wie eine moderne Geschirrspülmaschine (ca. 47 db(A))

Leistungsstark

- 550 Watt Leistungsaufnahme:
Q_{max} 4 m³/h
- Anwendungstypische Leistungsfähigkeit:
H_{max} 45 m

Werkzeuglose Installation und kompaktes Design

Zuverlässig, robust und sicher

- Robustes Aluminiumgehäuse
- Elektronische Schutzfunktionen für einen langen und störungsfreien Betrieb
- Outdoorschutzklasse IPX4D

Ein Modell statt umfangreiche Baureihe

- Berechnung nicht nötig

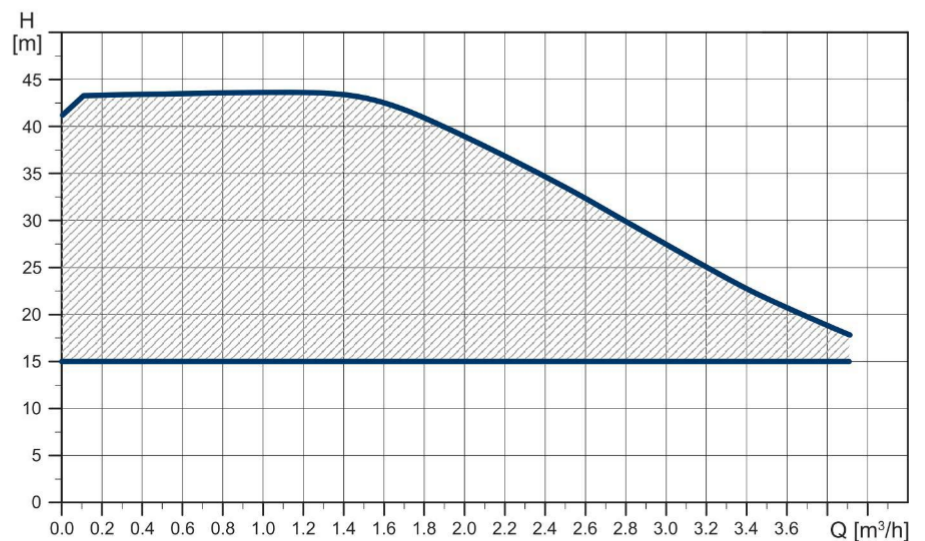

Pumpe	P ₁ (kW)	I _n (A)	Anschluss Saugseite	Anschluss Druckseite	Gewicht (kg)	m ³ /h	Förderhöhe m				
							0	1	2	3	4
SCALA2 3-45	550	2,8	G 1"	G 1"	ca. 13	Förderhöhe m	45	43	38	27	17

Mehrstufiges Hauswasserwerk

SBA

- Automatikbetrieb durch eingebaute Steuerung inkl. Motorschutz
- Hohe Zuverlässigkeit durch Gleitringdichtung und korrosionsfeste Materialkombination, Edelstahlmotor und Kunststoffgehäuse
- Komplett eingetauchter Betrieb:
 - In Zisterne oder Tank
 - Kein zusätzlicher Platzbedarf
 - Geräuschloser Betrieb
- Einfache Installation

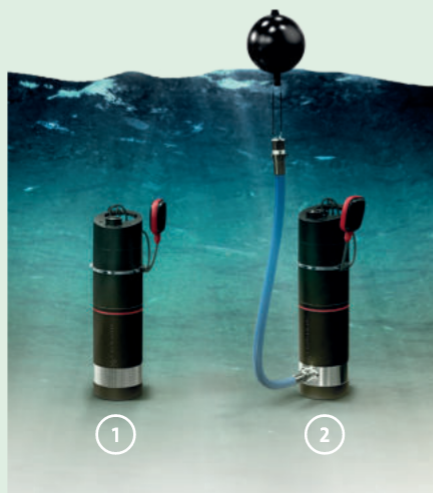

1 SBA3-45A mit bodenahem Edelstahl-einlaufsieb und zusätzlichem Trockenlaufschutz über Schwimmerschalter

2 SBA3-45AW mit schwimmendem Entnahmesieb und zusätzlichem Trockenlaufschutz über Schwimmerschalter

Alles in einer Pumpe

- Integrierte Hauswasserwerksteuerung
- Doppelter Trockenlaufschutz (softwareseitig/Schwimmerschalter)
- Automatisch rücksetzender Motorschutz

Durch eingetauchten Betrieb flüsterleise und frostgeschützt

Mehrstufige Hydraulik und hohe Korrosionssicherheit

Universalanschluss für Gewinde und Schlauch (3/4" und 1")

Schutz vor Fremdkörpern dank Edelstahl-einlaufsieb (1 mm)

Sehr langes Netzkabel (15 m) mit Schuko-Stecker

Integriertes Rückschlagventil

- Verhindert ein Rückfließen des Wassers bei Pumpenstillstand

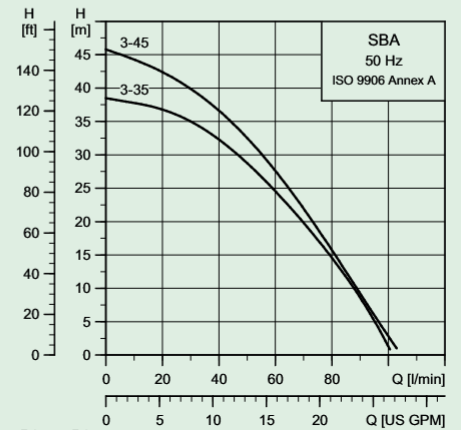

Pumpe	Kabel (m)	P ₁ (kW)	1 ph In (A)	Anschluss	H (mm)	Gewicht (kg)	m ³ /h	0,6	1,2	1,8	2,4	3	3,6	4,2	4,6	5	5,6
SBA 3-45 A	15	0,8	3,6	Adapter mit 3/4" oder 1" Außengewinde	ca. 600	13,2	Förderhöhe m	44	42	40	36	32	27	21	18	13	7
14,7						41		39	36	32	28	24	19	5,4	4	0	

Selbstansaugende Kreiselpumpe

JP 4/5

- Wartungsfrei und störungsunempfindlich
- Für stationären und mobilen Einsatz geeignet
- Optional mit PM-Drucksteuerung ausrüstbar



Hohe Korrosionsbeständigkeit

- Pumpengehäuse aus Edelstahl
- Laufrad aus Verbundwerkstoff

Schutzart IP 44, Isolationsklasse F

Einphasige Modelle

- Integrierter Motorschutz

Dreiphasige Modelle

- Müssen extern gesichert werden

Grundfos-Motor mit Edelstahl-Welle

(Max. Medientemperatur: +60 °C;
Spannung: 1 x 230 V, 50/60 Hz;
Max. Betriebsdruck: 6 bar)

Belüfteter Kurzschlussläufermotor, Axialrad und Zwischenkammer

Einphasige Modelle mit Kabel, Schukostecker und Ein-/Aussschalter

Selbstansaugende Pumpe mit Tragegriff und einer Saughöhe von bis zu 8 Meter

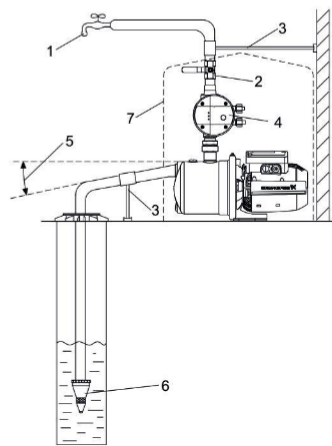

1. Höchste Entnahmestelle
2. Absperrventil
3. Rohrhalter
4. Druckmanager
5. 5°-Winkel
6. Optionales Fußventil mit Schmutzfänger.
Bei dem Hauswasserwerk JP PM wird die Verwendung eines Fußventils empfohlen.
7. Pumpeneinhausung

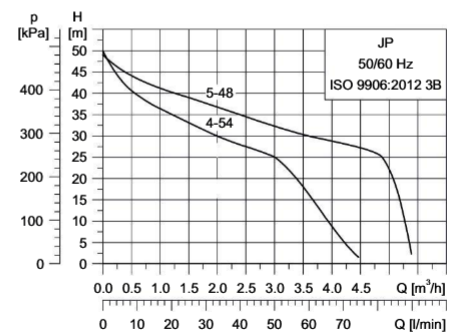

Pumpe	P ₁ (W)	1 ph In (A)	Anschluss Saugseite	Anschluss Druckseite	Abmessungen (mm)		m³/h											
					L	B		0	0,5	1,0	1,5	2	2,5	3	3,5	4	5	
JP 4-54 PM	1.130	5,1	1" G	1" G	424	186	Förder- höhe m	50	45	40	36	32	29	26	24	13	/	
JP 5-48 PM	1.490	6,6	1" G	1" G	424	186		49	46	44	41	39	36	34	32	30	26	

Druckmanager

PM1/PM2

- Steuerung für verbrauchsabhängigen und optimalen Pumpenbetrieb
- Frei wählbarer Druck zwischen 1,5 und 5,0 bar



Zuverlässiger Betrieb

- Keine Anpassung oder Wartung notwendig

Einfache Inbetriebnahme

- Keine Einstellung notwendig

Einfache Installation

- Drehbarer Druckstutzen

Sicher gegen Trockenlauf, sowie Bereitschafts-, Betriebs- und Alarmanzeige

Freie Anordnung im System

Vergleich PM1/PM2

Ausstattungsmerkmale	PM1	PM2
Generatorbetrieb-geeignet	•	•
Rückschlagventil	•	•
Alarm bei Schaltspiel-Überschreitung	•	•
Integrierter Drucksensor	—	•
EIN/AUS nach Druckdifferenz	—	•
Neustart nach Trockenlauf	—	•
Laufzeitbegrenzung	—	•
Druckanzeige	—	•
Integrierter Druckbehälter	—	•

Beschreibung	PM1	PM2
Spannung	1 x 220-240 V	1 x 220-240 V
Max. Strombelastbarkeit	6 A	10 A
Max. Schaltleistung	1200 W	2000 W
Schutzklasse	IP 65	IP 65
Max. Betriebsdruck	10 bar	10 bar
Medientemperatur	0-40 °C	0-40 °C
Anschluss	G1"	G1"
Einschaltdruck	1,5 / 2,2 bar	1,5 bis 5 bar
Einschaltanzeige	ja	ja
Pumpenlaufanzeige	ja	ja
Trockenlaufschutz	ja	ja
Druckanzeige	nein	ja

Unterwasserpumpe

SQ

- 3" Brunnenpumpe zur Hauswasserversorgung und Gartenbewässerung
- Pumpenbaureihe mit Förderleistung bis 9 m³/h



Hoher Wirkungsgrad von Hydraulik und Motor

- Hocheffizienzmotor ($\eta > \text{IE5}$ gemäß IEC 60034-30-1 Ed. -1 (CD))
- Spannung: 1 x 230 V, PE
- Permanentmagnetmotor
- Sanftanlauf zu Vermeidung von Druckschlägen

Einfache Handhabung

- Leichtes Gewicht
- Gehäuse und Welle aus Chrom-Nickel-Stahl
- Schwimmend gelagerte Laufräder
- Eingebautes Rückschlagventil
- Pumpenbetrieb mit Behälter oder Drucksteuerung PM1/PM2

Variable Kabellängen

- Grundausstattung mit 15 m oder 30 m Kabel (je nach Modell)
- Weitere Längen auf Anfrage

Integrierte Trockenlaufschutzfunktion, elektronischer Schutz gegen Überlastung und Über Temperatur, sowie Schutz gegen Axialschubumkehr

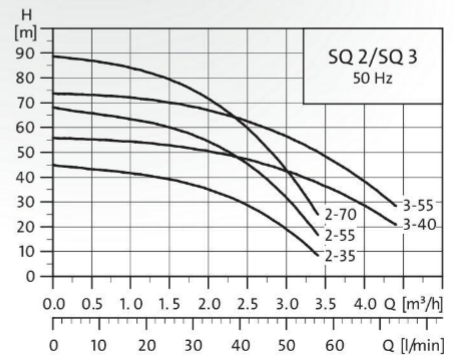

Pumpe	Kabel-länge (m)	P ₁ (W)	I _{ph} In (A)	Motor-effizienz (%)	Wasser-temp.	An-schluss Druck-seite	Abmessungen (mm)		Ge-wicht (kg)	m ³ /h	Förder-höhe m				
							A	B			0	1,0	2,0	3,0	3,5
SQ 2-35	15	0,72	3,2	70	2/30 °C	Rp 1 ¼"	745	265	4,7	Förder-höhe m	45	40	32	26	-
SQ 2-55	15	0,91	4,1	70	2/30 °C	Rp 1 ¼"	745	265	5,2		68	44	39	34	-
SQ 3-40	15	0,88	4,0	70	2/30 °C	Rp 1 ¼"	745	265	4,8		56	54	50	42	36
SQ 3-55	15	1,14	5,1	73	2/30 °C	Rp 1 ¼"	772	292	5,4		74	70	67	56	48
SQ 2-55	30	0,91	4,1	70	2/30 °C	Rp 1 ¼"	745	265	5,2		68	63	54	32	-
SQ 2-70	30	1,20	5,4	73	2/30 °C	Rp 1 ¼"	772	292	5,4		89	84	72	43	-
SQ 3-40	30	0,88	4,0	70	2/30 °C	Rp 1 ¼"	745	265	4,8		56	54	50	42	36
SQ 3-55	30	1,14	5,1	73	2/30 °C	Rp 1 ¼"	772	292	5,4		74	70	67	56	48

SQ Basispaket

Das SQ Basispaket benötigt eine Schalteinheit für die automatische Pumpenzu-/abschaltung (z.B. Pressure Manager PM 1 oder PM 2).

Pack SQ 2-55

- Unterwasserpumpe SQ 2-55 mit 30 m Unterwasserkabel 3 x 1,5 mm² flach und montiertem Schuko-stecker, 10 Kabelbinder zur Befestigung des Unterwasserkabels an der Pumpensteigleitung

Pack SQ 3-40

- Unterwasserpumpe SQ 3-40 mit 30 m Unterwasserkabel 3 x 1,5 mm² flach und montiertem Schuko-stecker, 10 Kabelbinder zur Befestigung des Unterwasserkabels an der Pumpensteigleitung

SQ Beregnungspaket

Ideal für Anwendungen bei längerfristiger Wasserentnahme ohne häufige Pumpenzu-/abschaltung (z.B. Rasenbewässerung).

Pack SQ 2-55

- Unterwasserpumpe SQ 2-55 mit 30 m Unterwasserkabel 3 x 1,5 mm² flach und montiertem Schuko-stecker, 10 Kabelbinder zur Befestigung des Unterwasserkabels an der Pumpensteigleitung
- Druckschalter PM 1/1,5 steckerfertig mit Verlängerungskabel 1,5 m, Schuko-stecker und Kupplung

Pack SQ 3-40

- Unterwasserpumpe SQ 3-40 mit 30 m Unterwasserkabel 3 x 1,5 mm² flach und montiertem Schuko-stecker, 10 Kabelbinder zur Befestigung des Unterwasserkabels an der Pumpensteigleitung
- Druckschalter PM 1/1,5 steckerfertig mit Verlängerungskabel 1,5 m, Schuko-stecker und Kupplung

SQ Wasserversorgungspaket

Aufgrund des beiliegenden Membrandruckbehälters eignet sich dieses Paket optimal für Anwendungen mit häufiger Pumpenzu-/abschaltung (Toilette, Waschmaschine, ...).

Pack SQ 3-40

- Unterwasserpumpe SQ 3-40 mit 30 m Unterwasserkabel 3 x 1,5 mm² flach und montiertem Schuko-stecker, 10 Kabelverbinder zur Befestigung des Unterwasserkabels an der Pumpensteigleitung
- Druckschalter PM 1/1,5 steckerfertig mit Verlängerungskabel 1,5 m, Schuko-stecker und Kupplung
- Membrandruckbehälter 18 l/10 bar, Kugelhahn ¾" mit Entleerung und Manometeranschluss ¼", Manometer 10 bar, T-Stück 1" - ¾" - 1", Nippel und Wandhalter für Membrandruckbehälter

Paket ohne Pumpe

- Set bestehend aus: Druckschalter PM 1/1,5 steckerfertig mit Verlängerungskabel 1,5 m Schuko-stecker und Kupplung
- Membrandruckbehälter 18 l/10 bar, Kugelhahn ¾" mit Entleerung und Manometeranschluss ¼", Manometer 10 bar, T-Stück
- 1" - ¾" - 1", Nippel und Wandhalter für Membrandruckbehälter, 10 Kabelbinder zur Befestigung des Unterwasserkabels an der Pumpensteigleitung, max. 10 A, max. 7 bar. Geeignet für SQ-Pumpen mit max. 10 A Leistungsaufnahme und 10 bar Nullförderhöhe

Unterwasserpumpe

SQE Konstantdruckpaket

- Drehzahlgeregelte 3" Unterwasserpumpe
- Ideal für Gartenbau und Landwirtschaft
- Komplettpaket



Brunnendurchmesser: min. 76 mm (3")

Installationstiefe:

- Max. 150 m unter dem Wasserspiegel; im Falle eines horizontalen Einbaues wird ein Kühlmantel empfohlen
- 0,5 m unter Medienfüllstand für horizontalen oder vertikalen Einbau (ein Kühlmantel wird empfohlen)

Eingebauter Motorschutz, Überlast sowie Übertemperatur-, Über- und Unterspannungsschutz (Steuereinheit CU 301; Spannung: 1 x 230 V, PE)

Medientemperatur: +30 °C wenn der Motor nicht eingetaucht ist, +40 °C wenn eine Strömung von 0,15 m/s rund um den Motor vorhanden ist

Stromversorgung auch über Aggregat möglich

Eine SQE 3"-Unterwasserpumpe mit 40 m Kabel und ein eingebautes Rückschlagventil, 8 l Membranbehälter, Drucksensor, Manometer, 3/4" Kugelhahn mit Entleerung

Einfach in der Installation, Handhabung und im Transport

Automatischer Betrieb durch einstellbaren Druck (von 2 bis 5 bar) sowie Steuerung und Pumpenschutz über CU 301

Voreinstellung Solldruck über CU 301

Keine Instandhaltungsarbeiten, Steuergerät zur Überwachung und Konstantdruckregelung

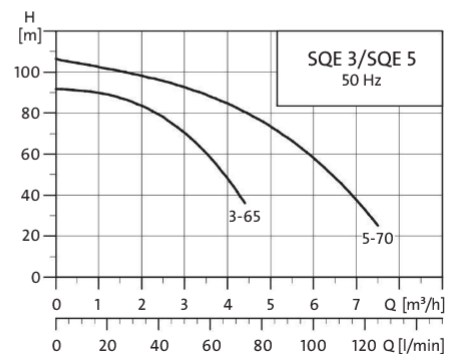

Pumpe	Mit Pumpe	Abmessungen (mm)		Nettogewicht ohne Kabel (kg)	Motor					Output (%)	m³/h	Förderhöhe m	0	2	4	6	7
		A	B		Typ	P ₁ (kW)	P ₂ (kW)	I _{1/1} (A)									
								230 V	220 V								
SQE Paket 3-65	SQE 3-65	828	349	5,5	MSE 3	1,45	0,7 - 1,05	6,6	7,6	73		90	80	40	-	-	
SQE Paket 5-70	SQE 5-70	945	430	6,4	MSE 3	2,25	1,1 - 1,73	10,9	-	74		100	95	80	50	30	

Druckerhöhungspumpe

CMBE

- Druckerhöhung bei unzureichendem oder wechselndem Druck im Wasserversorgungsnetz
- Doppelpumpe (CMBE TWIN) für Mehrfamilienhäuser



Einfache Installation (Softwareseitig)

Kompaktes und robustes Edelstahl-Design, sowie Trockenlaufschutz, kein Motorschutz erforderlich und sehr niedriges Geräuschniveau

Konstanter Druck

- Integrierte Drehzahlsteuerung

Maximaler Betriebsdruck:

- 10 bar von 0 °C bis +40 °C
- 6 bar von +41 °C bis +90 °C

Eingangsdrittschalter

- Manueller oder automatischer Neustart (je nach Ausführung)

Niedrige Energiekosten

- Hocheffizienzmotor ($\eta \geq \text{IE5}$ gemäß IEC 60034-30-1 Ed. -1 (CD))

Kaskadensteuerung (CMBE TWIN)

- Automatische Anpassung der Leistung an den Verbrauch

Pumpenzu- und -abschaltung (CMBE TWIN)

- Gleichmäßige Verteilung der Betriebsstunden auf die Pumpen



Abb. CMBE TWIN

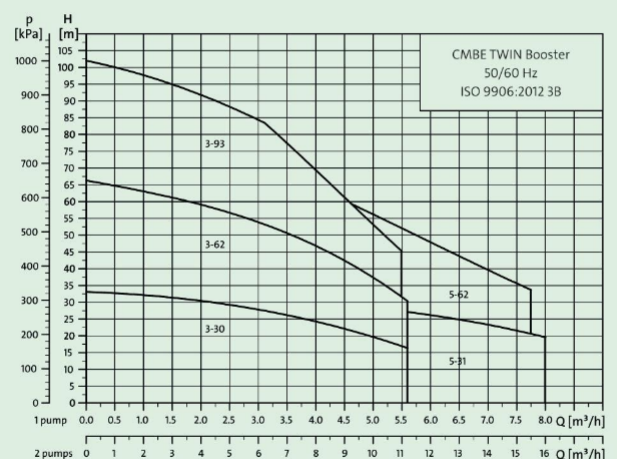
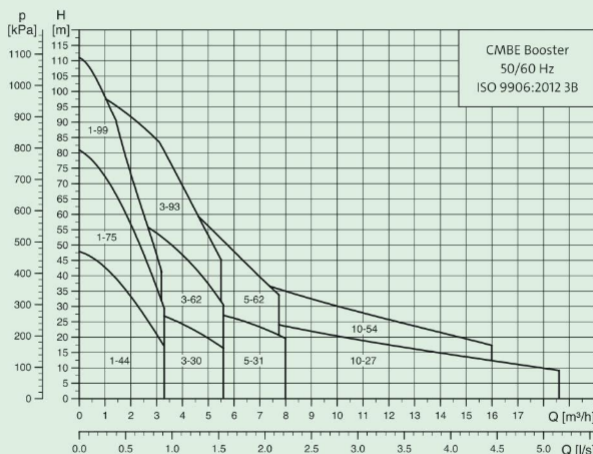

Entwässerungspumpe

UNILIFT CC

- Flachabsaugung bis 3 mm
- Förderung von häuslichem Schmutz- und Grauwasser, sowie Sickerwasser
- Durchgang für Feststoffe mit max. \varnothing 10 mm
- Hohe Anschlussflexibilität durch frei wählbaren Druckabgang (horizontaler oder vertikaler Anschluss)



Kühlmantel für ausgetauchten Dauerbetrieb, integriertes Selbstentlüftungsventil, einfach verstellbarer Schwimmerschalter, sowie eingebauter Trockenlauf- und Motorschutz

Rückschlagventil im Lieferumfang

Druckdicht gekapselte Leitungsführung

Pumpe besteht aus Verbundwerkstoffen und rostfreiem Edelstahl und hat ein keramisches Doppeldichtungssystem

Maximale Installationstiefe: 10 m

Schutzart IP 68, Isolationsklasse B

Großer Lieferumfang:

- Rückschlagklappe
- Abgestufter Abgangsadapter
- 90°-Bogen sowie Gewindekappe

Versionen in 1.4401/AISI 316 serienmäßig einsetzbar für salzhaltiges Schmutzwasser (bis 15%) aus einer häuslichen Wasserenthärtung

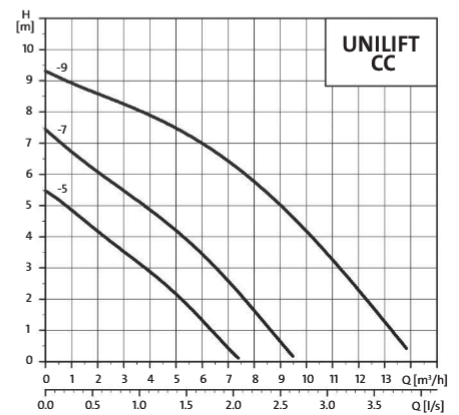

Bei Verwendung des horizontalen Druckabgangs entsteht ein Leistungsverlust von ca. 4 %

Flachabsaugung auf unter 3 mm:

Durch einfaches Entfernen des Siebfußes mittels Schraubenzieher ist eine extrem niedrige Absaughöhe von bis zu 3 mm möglich. Mit aufgestecktem Siebfuß beträgt die Absaughöhe 5mm.

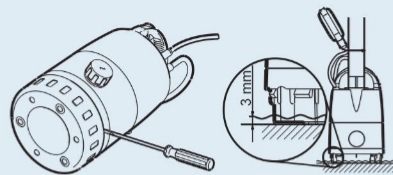

Pumpe	Spannung (50 Hz)	P ₁ (kW)		Nennstrom I _n (A)	Max. Temp.*	Druckabgang		Kabel (m)	Abmessungen (mm)		l/min	Förderhöhe (m)					
		vertikal	horizontal			H	B		0	30		60	90	120	150		
UNILIFT CC5 A1	1 x 230 V	0,24	1,0	1,0	40°C	R ¾", 1", 1¼" AG Rp 1¼" IG (90°-Bogen montiert)		10	306	185	Förderhöhe (m)	0	1,8	3,6	5,4	7,2	9
UNILIFT CC7 A1	1 x 230 V	0,38	1,8	1,8	40°C							5,2	3,2	1,8	0,5	-	-
UNILIFT CC9 A1	1 x 230 V	0,78	3,5	3,5	40°C							7,4	6,1	4,8	3,8	2,6	1,1
												9,4	8,9	8,2	7,3	6,2	4,9

UNILIFT KP



Volledelstahlpumpe für den häuslichen Universal-Einsatz, wie z. B. Förderung von Grund- und Sickerwasser, Entwässerung von Teichen und Swimming Pools sowie für Kleinkläranlagen. Sowohl stationär als auch transportabel einsetzbar.

- Integrierter Kühlmantel für Dauerbetrieb bei ausgetauchtem Motor
- Lager-/Dichtungsschild und Einlaufsieb leicht zu lösen
- Serienmäßiger Trockenlauf- und Motorschutz
- Verschleißarme Gleitlager
- Druckdicht vergossene Leitungseinführung mit Steckkupplung – einfacher Tausch, z. B. bei Beschädigung der Leitung
- Offenes Freistromrad mit 10 mm freiem Durchgang
- Variable Schwimmerschaltung ermöglicht Anpassung der Schaltpunkte
- Ausführung KP-AV1 mit vertikaler Schwimmerschaltung für enge Einbausituationen

UNILIFT AP



Tauchmotorpumpe aus Edelstahl mit serienmäßigem Kühlmantel. Sie zeichnet sich durch ihre Robustheit aus und ist gut geeignet für Drainagesysteme, Wasserentnahme und Entwässerung von Teichen, Schächten usw.

- Betrieb bei ausgetauchtem Motor möglich durch Motormantelkühlung
- Einlaufsieb sehr leicht zu lösen
- Motorschutz durch Thermostat
- Variable Schwimmerschaltung ermöglicht Anpassung der Schaltpunkte
- Große freie Durchgänge für mehr Betriebssicherheit bei größeren Schmutzstoffen und faserigen Bestandteilen im Fördermedium; modellabhängig bis 50 mm
- Hohe Förderleistung bei verhältnismäßig geringem Gewicht

UNILIFT APB



Tauchmotorpumpe aus Edelstahl für kompakte Standfuß- oder Kupplungsfußinstallation in der Hausdrainage, in Gruben, Schächten und Behältern.

- Die Hydraulik lässt sich besonders wartungs- und servicefreundlich durch Lösen der Edelstahlklammern vom Motor trennen
- Einfache Montage des Netzkabels und des Schwimmerschalters
- Motorschutz durch Thermostat
- Große freie Durchgänge für mehr Betriebssicherheit bei größeren Schmutzstoffen und faserigen Bestandteilen im Fördermedium (35 und 50 mm)
- Hohe Förderleistung bei verhältnismäßig geringem Gewicht

Pumpe	Förderstrom (Q)	Förderhöhe (H)	Freier Durchgang	Spannung/ Frequenz	Druckabgang	Medientemperatur (t)
UNILIFT KP	bis 14 m ³ /h	bis 9 m	10 mm	230 V/50 Hz	Rp 1 ¼" IG, vertikal	bis 50 °C/70 °C
UNILIFT AP	bis 34 m ³ /h	bis 17 m	12,35 und 50 mm	230 und 400 V/50 Hz	Rp 1 ½" oder Rp 2" IG, vertikal	bis 55 °C/70 °C
UNILIFT APB	bis 32 m ³ /h	bis 18 m	35 und 50 mm	230 und 400 V/50 Hz	R 2" AG	bis 40°C

Komplett-Paket

MULTIBOX

- Notfall-Paket im Überschwemmungsfall
- Equipment für eine schnelle Wasserbeseitigung
- Inklusive UNILIFT CC7 mit Flachabsaugung auf unter 3 mm



Tragekorb mit kombinierter Filterfunktion (Maschenweite 10 mm)

15 m-Feuerwehrschauch zum sicheren Abwassertransport aus dem Haus – auch bei größeren Distanzen

Im Lieferumfang enthaltener Schlauchknickschutz für scharfkantige Ecken

3-fach abgestufter Schlauchadapter für vielfältige, unterjährige Anwendungen

Sicherer Pumpenbetrieb durch Trockenlauf- und Motorschutz sowie integriertem Schwimmerschalter

Maximaler Betriebsdruck:

- 10 bar von 0 °C bis +40 °C
- 6 bar von +41 °C bis +90 °C



1. Grundfos UNILIFT CC7 mit 10 m Kabel und angebauter Storz C-Kupplung
2. 15 m Druckschlauch inklusive Edelstahlknickschutz
3. 3-fach abgestufter Druckabgang zum einfachen Anschluss verschiedener Schlauchdurchmesser
4. Integrierte Rückschlagklappe
5. Universal-Filter- und Tragebox

Pumpe	Spannung (50 Hz)	P ₁ (kW)		Nennstrom In (A)	Max. Temp.*	Druckabgang		Kabel (m)	Abmessungen (mm)		l/min	0	30	60	90	120	150
						vertikal	horizontal		H	B		m ³ /h	0	1,8	3,6	5,4	7,2
UNILIFT CC7 A1	1 x 230 V	0,38	1,8	1,8	40 °C	R ¾", 1", 1¼" AG	Rp 1¼" IG (90°-Bogen montiert)	10	306	185	Förderhöhe (m)	7,4	6,1	4,8	3,8	2,6	1,1

Schneidradpumpe

SEG

- Patentiertes Schneidsystem für die Förderung von Abwasser
- Für kleindimensionierte Rohrleitungen mit einem Durchmesser ab DN40



Robustes Schneidwerk aus gehärtetem nichtrostenden Stahl zur Zerkleinerung aller Feststoffe im häuslichen Abwasser

Wirtschaftliche Alternative zur Freigefälle-entwässerung bei zersiedelten Wohngebieten

Stationär, mit verschiedenen Kupplungssystemen oder mobil einsetzbar

Großer Leistungsbereich

- SEG mit AUTOADAPT™-Funktion zur integrierten vollautomatischen Steuerung durch eingebauten Niveau- und Trockenlaufsensoren
- SEG AUTOADAPT™ mit integrierter Erkennung weiterer Pumpen im Schacht, ohne separate Steuerung

Patentiert nachstellbare Hydraulik für konstant hohen Wirkungsgrad („SmartTrim“-System)

- Ermöglicht die einfache Nachstellung des Laufraddichtspalts ohne Spezialwerkzeug

Längswasserdichte Leitungseinführung aus Edelstahl mit Steckkupplung, sowie schnell lösbares Edelstahlspannband für Wartungszwecke und spezieller Transportbügel zur Kettenfixierung im Schwerpunkt

Pumpe aus Grauguss

Pumpenausführungen mit Explosionsschutz verfügbar

Pumpe	Förderstrom (Q)	Förderhöhe (H)	Freier Durchgang	Spannung/ Frequenz	Druckabgang	Medientemperatur (t)
UNILIFT SEG	bis 18 m ³ /h	bis 46 m	-	230 und 400 V/50 Hz	Kombiflansch DN 40/DN 50	bis 40°C

Hebeanlagen

UNOLIFT/ DUOLIFT

- Anlage zur Sammlung und Entwässerung größerer Mengen Schmutzwasser
- Aufstellung in Gebäuden bzw. Industriekomplexen im Keller oder in einem Pumpensumpf
- Vielfältige Anpassungsmöglichkeiten dank Baukastenprinzips



Schmutzwasserhebeanlage in Überflur-
aufstellung zur Aufnahme einer (UNOLIFT)
bzw. von zwei Tauchmotorpumpen (DUOLIFT)
des Typs UNILIFT CC, UNILIFT AP35B oder
UNILIFT AP50B

Kompakter, variabler PE-Kunststoffbehälter
mit kleiner Grundfläche für beengte Einbau-
situationen und mit großer, verschraubter
Revisionsöffnung für einfachen und schnellen
Zugang im Service- und Wartungsfall

Kostengünstig durch bedarfsorientierte
Konstellation

Zuläufe platzsparend als Zulaufmuffe
ausgeführt

- Zulaufanschlüsse: 3 x \varnothing 100 mm Muffe (auf verschiedenen Behälterseiten in 180 mm, 520 mm und 700 mm)
- Druckanschluss: \varnothing 40/50 mm

Vielseitige Einstellmöglichkeiten durch
optionale Steuerungen

- Einschaltniveau mit Steuerung LC 221: 180 mm, 250 mm, 350 mm, 450 mm, 500 mm
- Pumpe(n), Druckleitung (außerhalb des Behälters), etwaige Steuerung und weiteres Zubehör sind separat zu bestellen

Im Lieferumfang sind Zulaufdichtungen und
Rohrleitungskomponenten zur Anbindung
der Pumpe an den Behälter einschließlich
Befestigungsmaterial zur Bodenbefestigung

Bereits als Einzelpumpenversion mit Tauch-
motorpumpe inkl. Schwimmerschaltung zu
betreiben

- Einbausatz für Tauchmotorpumpe beigelegt im Lieferumfang

Optional Be- und Entlüftung über Aktiv-
kohlefilter in Aufstellraum (Zubehör)

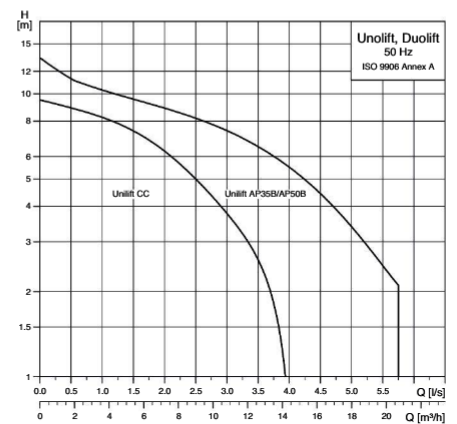

LIFTAWAY C



Kompakte Schmutzwasserhebeanlage LIFTAWAY C zur Überfluraufstellung. Kombiniert mit einer UNILIFT KP, ist die Kleinhebeanlage ideal zum Sammeln von fäkalienfreiem Schmutzwasser.

Der robuste Sammelbehälter aus hochwertigem Kunststoff ist leicht zu reinigen und lässt sich platzsparend auf dem Boden stehend oder wandhängend montieren. Die Anlage lässt sich auch nachträglich installieren, die Zulaufleitungen können werkzeuglos angeschlossen werden.

- Überfluraufstellung mit UNILIFT KP 150-A1, KP 250-A1 oder KP 350-A1
- Zuläufe und Druckstutzen vormontiert, Zulaufverschraubungen durch Deckel verschlossen
- Einbausatz für UNILIFT KP inklusive (Rückschlagklappe, Druckleitung, Wanddurchführung und elastisches Übergangsstück zur Druckleitung)
- Hebelarm zur Führung des Schwimmerschalters einer UNILIFT KP
- Be- und Entlüftung über Aktivkohlefilter
- Zulaufstutzen: 3 x \varnothing 40 mm, seitlich; 1 x \varnothing 40/50 mm; Druckanschluss: \varnothing 40 mm, rechts oder links; Einschaltniveau: 260 mm

LIFTAWAY B



Sammelschacht LIFTAWAY B zur Unterfluraufstellung. Die Schmutzwasserhebeanlage kann mit einer UNILIFT KP, CC oder AP12 ausgerüstet werden und entsorgt fäkalienfreies, häusliches Schmutzwasser, das unterhalb der Rückstauenebene anfällt.

- Robuster, schlagfester Kunststoffbehälter mit Teleskopeinsatz
- Verlängerbar um 500 mm mit Standard KG 400 Rohr
- Höhenverstellbarer und begehbare Schacht-abdeckung mit integriertem Bodenablauf und Geruchsverschluss
- Abdeckung drehbar für nachträgliche Ausrichtung an Fliesenfugen oder Raumkanten, als Rost oder als Fliesenrahmen verwendbar
- Einbausatz inklusive (Rückschlagklappe, Schnellkupplung, Druckleitung, Wanddurchführung)
- Zulaufstutzen: 3 x \varnothing DN 100, seitlich; 1 x Bodenlauf, oben; Druckanschluss: R 1 1/4" AG; Lüftungsstutzen: DN 70, seitlich
- Weiteres Zubehör: Dünnbettabdichtung, Dichtungsmanschette gegen drückendes Grundwasser, Hebelarm für geführte Schwimmerschalter der Pumpe (nur Einzelanlage), Steuerungen LC231 und Staudrucksensor für Einzel- und Doppelanlage

Hebeanlage	Gewicht LIFTAWAY, nur Behälter (kg)	Gewicht Pumpe (kg)	Förderhöhe (m)	1	2	3	4	5	6	7	8	9	10	11	12	13
LIFTAWAY C und LIFTAWAY B																
UNILIFT KP 150-A1	2,5	5,5	Förderstrom l/s	2,1	1,8	1,2	0,6	-	-	-	-	-	-	-	-	-
UNILIFT KP 250-A1	2,5	6,9		2,6	2,4	2,2	1,8	1,5	1,1	0,5	-	-	-	-	-	-
UNILIFT KP 350-A1	2,5	7,4		-	3,6	3,3	3,0	2,6	2,1	1,4	0,8	-	-	-	-	-
LIFTAWAY B																
UNILIFT CC 5	18	4,5	Förderstrom l/s	1,3	0,9	0,6	0,3	-	-	-	-	-	-	-	-	-
UNILIFT CC 7	18	4,7		2,6	2,2	1,8	1,4	0,9	0,5	-	-	-	-	-	-	-
UNILIFT CC 9	18	6,5		-	3,7	3,3	2,9	2,5	2,1	1,7	1,2	0,4	-	-	-	-
UNILIFT AP 12.40.04 (nur Einzelanlage)	18	11,0		3,9	3,5	3,2	2,9	2,4	2,2	1,7	1,0	0,4	-	-	-	-
UNILIFT AP 12.40.06 (nur Einzelanlage)	18	11,6		4,6	4,3	3,9	3,6	3,3	3,1	2,8	2,4	2,0	1,6	1,0	0,5	-
UNILIFT AP 12.40.08 (nur Einzelanlage)	18	12,6		5,0	4,7	4,3	4,2	3,9	3,8	3,5	3,1	2,7	2,3	1,9	1,3	0,7

Anmerkung: Die Schmutzwasserpumpen der Baureihen UNILIFT KP, CC und AP12 sind jeweils separat zu bestellen. Die Ausführung mit Schwimmerschalter für Einzelpumpen hat den Anhang A1.

Kleinhebeanlagen

SOLOLIFT2

- Zuverlässige Entsorgung von Schmutz- und Abwasser, das unterhalb der Rückstauebene anfällt
- Zuverlässige Zerkleinerung von Schmutzwasserbestandteilen
- Leistungsstarke Motore



Elegantes Design und kompakte Abmessungen

Einzigartige, wählbare Druckabgangsrichtung für den einfachen Austausch oder für Neuinstallationen

Serienmäßiger Motorwicklungsschutz

Druckdichte, geschweißte Sammelbehälter bis 0,25 bar

Herausziehbare Motoreinheit, ohne erforderlichen Ausbau des Behälters (kein Reinfassen in die Anlage notwendig!) Die selbstjustierende Autokupplung erleichtert das Wiedereinsetzen des Motors nach dem Service

Spezielle Behälterboden-Geometrie zur Vermeidung von geruchsverursachenden Ablagerungen

Aktivkohlefilter am Be- und Entlüftungsventil

Ausführung WC/CWC

- Eine Motoreinheit für alle WC-Ausführungen (Ersatzteil)
- Professionelles, sehr robustes Schneidwerk
- Steckbare Alarmplatine für akustische Alarmmeldung
- Robustes, eingetauchtes Schneidwerk aus Edelstahl (WC-Modelle)



Ausführung C-3

















- 20 mm freier Durchgang
- Einstellbares Schaltniveau, schmutzfrei, von außen über Drehschalter
- Geeignet für den Einsatz bis 90 °C (bis zu 30 Min./Std.)
- Serienmäßig einsetzbar für salzhaltiges Schmutzwasser (bis 15 %) aus einer häuslichen Wasserenthärtung



Ausführung D-2

- Sehr kompakte Abmessungen
- Extrem niedrige Einschalthöhe von 58 mm

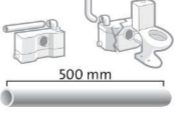

SOLOLIFT2 Anwendungsübersicht							
			WC-1	WC-3	CWC-3	C-3	D-2
Anwendungen	Stand-WC		●	●			
	Hänge-WC				●		
	Urinal		●	●	●		
	Waschbecken		●	●	●	●	●
	Bidet			●	●	●	●
	Dusche			●	●	●	●
	Badewanne					●	
	Waschmaschine					●	
	Spülmaschine					●	
	Spülbecken					●	
	Wasserenthärtungsanlage (bis 15% Salzgehalt)					●	
Zubehör	Alarmplatte 9772315		●	●	●		
	Austauschkit 9772316		●	●	●	●	
Schwarzwasser						Grauwasser	

Hebeanlage	Anschlüsse	Spannung	Leistungsaufnahme (W)	Gewicht (kg)	Maximale Medientemperatur
SOLOLIFT2 WC-1	1 x DN 100 (WC) 1 x DN 40	1 x 220-240 V 50 Hz	620	7,3	50°C
SOLOLIFT2 WC-3	1 x DN 100 (WC) 1 x DN 40 2 x DN 40/50	1 x 220-240 V 50 Hz	620	7,3	50°C
SOLOLIFT2 CWC-3	1 x DN 100 (WC) 1 x DN 40 2 x DN 40/50	1 x 220-240 V 50 Hz	620	7,1	50°C
SOLOLIFT2 C-3	1 x DN 40 2 x DN 40/50	1 x 220-240 V 50 Hz	620	6,6	75°C oder 90°C für 30 Min./Std.
SOLOLIFT2 D-2	2 x DN 40	1 x 220-240 V 50 Hz	620	4,3	50°C

Fäkalienhebeanlage

MULTILIFT MSS



- Platzsparendes und kompaktes Design mit 44 l Fassungsvermögen
- Ideal für Neubau, Sanierung oder Austausch
- Benutzerfreundliche Steuerung und Überwachung dank LC 220 Steuergerätetyp

Für flexible Installation 2 Zulaufhöhen (180 und 250 mm) an jeder Anlage über einen Wahlschalter einstellbar

- Hohe Anschlussflexibilität: 5 x DN 100
- Anschlussmöglichkeiten für vertikale Zuläufe
- Zuläufe als Anschlussmuffen ausgeführt
- Anschlussfertig vormontiert

Pumpe komplett aus Edelstahl, einschließlich Laufrad und Gleitringdichtung

Serienmäßiger Motorwicklungsschutz, sowie vormontierte Rückschlagklappe und intelligente Mikroprozessorsteuerung mit piezoresistivem Drucksensor

Optimierter Behälterboden mit Gefälle zur Pumpe, um Schwebstoffe nicht antrocknen zu lassen

- Anlage mit kleinster Aufstellfläche auf dem Markt (0,26 m²)
- Geringes Gesamtgewicht von 28 kg
- Überflutungssicher (2 mWs/7 Tage)



Abb. Steuergerät LC 220

MSS-Steuerung LC 220

- Komplett vormontiert und speziell für die MULTILIFT MSS entwickelt
- Überwacht z.B. Behälterniveau, Trockenlauf oder Alarmniveau und meldet frühzeitig Störungen
- Routinemäßige Prüfung der Funktionsfähigkeit durch einen täglichen Testlauf
- Serviceintervallanzeige aktivierbar

Wichtiger Hinweis für den Nutzer

Gemäß DIN EN 12050-1 müssen Fäkalienhebeanlagen regelmäßig durch fachkundiges Personal gewartet werden. Bei Einfamilienhäusern sind jährliche Intervalle vorgeschrieben. Mehrfamilienhäuser sind halbjährlich und Anlagen in gewerblichen Gebäude quartalsweise zu überprüfen. Im Gewährleistungsfall ist die Einhaltung der Wartungstermine in der Regel zu belegen. Informieren Sie sich bei Grundfos über die Angebote von Wartungsverträgen.

Hebeanlage	Tankvolumen (l)	Freier Durchgang (mm)	Zuläufe	Druckabgang	Anschluss	Leistung (kW)
MULTILIFT MSS	44	50	5 x Muffe DN 150 3 x Muffe DN 50 1 x Stutzen DN 50*	DN 80/100	1 x 230 V oder 3 x 400 V, 50 Hz	P1 = 1,8 kW

* Be-/Entlüften

MULTILIFT M/MD

Die MULTILIFT-Anlagen sind als Einzel- oder Doppelpumpenversion in jeweils 6 Motorgrößen lieferbar und haben je nach Ausführung Sammelbehälter mit rund 92 l (M) oder 130 l (MD) Nutzvolumen.

Sie sind mit dem patentierten Drehflansch ausgerüstet, der den Anschluss der Anlage besonders im Austauschfall und unter beengten Einbaubedingungen stark vereinfacht. Dieser ist stufenlos von 180-315 mm verstellbar.



Drehflansch DN 100

MULTILIFT MOG/MDG

Abwasserhebeanlagen mit Schneidrad fördern häusliche Abwässer mit Fäkalien, das unterhalb der Rückstau-ebene anfällt. Das Schneidrad zerkleinert die beigemengten Feststoffe, sodass eine Druckentwässerung über eine DN 40-Abwasserleitung möglich ist.

So lassen sich auch Einfamilienhäuser in rückwärtiger Lage oder in zersiedelten Gebieten zuverlässig an den öffentlichen Kanal anbinden.



MULTILIFT MDG

MULTILIFT MOG mit Schneidradpumpe

- **Berührungslose Niveauerfassung durch einfach demontierbaren, piezoresistiven Drucksensor**
- **Modellabhängig mehrere Zuläufe DN 100 und Zusatzzulauf DN 150**
- **Optional: Patentierter Drehflansch in DN 100 oder DN 150**
- **Ausgestattet mit leistungsstarken Pumpen mit Vortex-Hydraulik für freien Kugeldurchgang bis 50 mm**
- **Serienmäßiges Steuerungsgerät LC 221.1 (Einzelpumpen) bzw. LC 221.2 (Doppelpumpen) mit erweitertem Funktionsumfang**
- **Anschlussmuffe für eine Handmembranpumpe**
- **Behälterbodengeometrie verhindert Ablagerungen**
- **Doppelpumpenanlagen mit wartungsfreundlicher, von außen zugänglicher Doppelrückschlagklappe zur Anlagenentleerung**
- **Zugang zur Motorwelle problemlos möglich**
- **Geringes Restwasservolumen zur Vermeidung von Ablagerungen und Gerüchen durch optimierte Behälterboden-Geometrie**
- **Alternativ als Schneidrad-Version MOG/MDG**

Hebeanlage	Tankvolumen (l)	Freier Durchgang (mm)	Zuläufe	Druckabgang	Anschluss	Leistung (kW)
MULTILIFT M	92	50	1 x Muffe DN 150 3 x Muffe DN 100 3 x Muffe DN 50 1 x Stutzen DN 70*	DN 80/100	1 x 230 V oder 3 x 400 V, 50 Hz	P1 = 1,8 – 4,6 kW
MULTILIFT MD	130	50	2 x Muffe DN 150 3 x Muffe DN 100 4 x Muffe DN 50 1 x Stutzen DN 70*	DN 80/100	1 x 230 V oder 3 x 400 V, 50 Hz	P1 = 1,8 – 4,6 kW
MULTILIFT MOG	92	-	1 x Muffe DN 150 3 x Muffe DN 100 4 x Muffe DN 50 1 x Stutzen DN 70*	Rp 1 ¼" IG / DN 32	1 x 230 V oder 3 x 400 V, 50 Hz	P1 = 1,4 – 5,2 kW
MULTILIFT MDG	93	-	1 x Muffe DN 150 3 x Muffe DN 100 4 x Muffe DN 50 1 x Stutzen DN 70*	Rp 1 ¼" IG / DN 32	1 x 230 V oder 3 x 400 V, 50 Hz	P1 = 1,4 – 5,2 kW

* Be-/Entlüften

Kondensathebeanlagen

CONLIFT 1

- Ideale Lösung zur Entsorgung von aggressivem Kondensat aus Brennwert-, Kälte- und Klimatechnik
- Problemlos nachträglich erweiter- oder kombinierbar

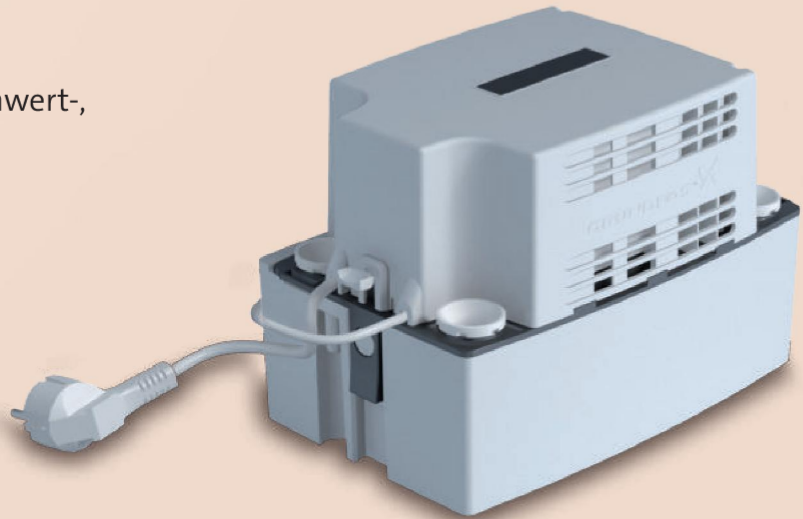

Wirksamer Spritzwasserschutz durch Schutzart IP 24

Vielseitige Anschlussmöglichkeiten durch vier Zulaufstutzen inkl. Stopfen für Verschluss/Fixierung

Einfache Handhabung durch Funktionstaster zum Test der Betriebsbereitschaft

Potentialfreier Alarmwechselkontakt, 2 A, 230 V

Hohe Betriebssicherheit durch robuste Schwimmerschaltung und separaten Alarmschwimmer

Hohe Flexibilität durch 180° Drehung der Motoreinheit gegeben

Effizienter Sediment- und Geruchsverschluss an allen Behälterecken

Installationshilfen zur optimalen lotgerechten Justierung (bei allen Geräten)

Spezielle Zulaufgeometrie mit Sediment- und Geruchsverschluss zur Vermeidung von Gaseintrag

Druckabgangsstutzen für Schlauchinnendurchmesser 8 + 10 mm; Stutzen mit Bajonettverschluss und zusätzlicher Fixierung

Basis-Ausführung

- Moderne Kondensathebeanlage mit einem Höchstmaß an Zuverlässigkeit und Langlebigkeit
- Potentialfreier Alarmwechselkontakt (2,5 A/230 V)

Erweiterbar um Alarmplatine

- Durch die Zusatzausstattung Alarmplatine ertönt ein akustisches Signal und wahlweise lässt sich ein zusätzlicher Pumpenstart durchführen

Erweiterbar um Neutralisationseinheit

- Zur Schonung angeschlossener Leitungen und Komponenten wird Kondensat mit extrem niedrigem pH-Wert aufbereitet und auf ein angemessenes Niveau angehoben
- Die Neutralisationseinheit lässt sich direkt auf die CONLIFT 1 aufsetzen oder daneben montieren

Hebeanlage	Motorleistung P ₁ /Nennstrom	Schalzhäufigkeit	Dauerhafte Medientemperatur	Maximale Medientemperatur	Einsatzbereich pH-Wert
CONLIFT 1	75 W / 0,65 A	60 Starts/h	50°C	90 °C für 5 Min.	> 2,5

Umwälzpumpe

ALPHA1

- Universalpumpe für Modernisierung und Austausch alter Umwälzpumpen mit konstanter Drehzahlregelung
- Robust und hocheffizient



Grundfos ALPHA1 verfügt über neun verschiedene Einstellmöglichkeiten, die für höchste Flexibilität in der Heizungsanwendung sorgen:

- 3 x Konstantkennlinie
- 3 x Konstantdruck
- 3 x Proportionaldruck

Übersichtliche Benutzeroberfläche

- One-Touch-Bedienung zur einfachen Einrichtung der Pumpe
- Anzeige des Stromverbrauch im Display
- Schnelle Fehlersuche durch Fehlercodeanzeige

Flexible Einstellmöglichkeiten, sowie einfache Inbetriebnahme

Automatischer Neustart der Pumpe bei Blockade des Rotors

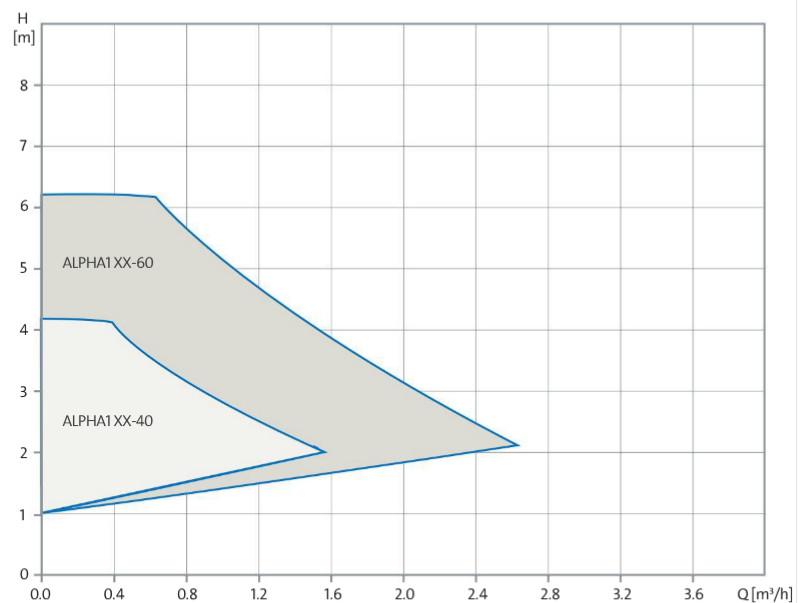

Pumpe	Umgebungstemperatur	Medientemperatur	Einbaulängen (mm)	Werkstoff Pumpengehäuse
ALPHA1	0 °C bis +40 °C	+2 °C bis +110 °C	130, 180	Grauguss

Umwälzpumpe

ALPHA2

- Energieeffiziente Pumpe für Heizungsanlagen in Ein- und Zweifamilienhäusern mit variablem und konstantem Förderstrom
- Als Edelstahlausführung auch in häuslichen Trinkwarmwasserkreisläufen verwendbar
- Einfacher hydraulischer Abgleich über ALPHA READER und der App Grundfos GO



Energieeffizienz-Wert (EEI) ab 0,15: Die ALPHA2 ist die aktuell energieeffizienteste Pumpe ihrer Klasse

- Einfache Installation: Stecker rein – betriebsbereit
- Betrieb mit variabler oder fester Drehzahl einstellbar

Ideal für Systeme mit variablen Vorlauf-temperaturen (+2 °C bis +110 °C)

Die AUTOADAPT™-Funktion ist eine automatische Einstellung der Förderleistung

Serienmäßig mit platzsparender Wärmedämmschale, Permanentmagnetmotor (ECM-Technologie), sowie automatische Nachtabsenkungsfunktion

Ein LED-Display zeigt wahlweise die aktuelle Leistungsaufnahme in Watt oder dem Förderstrom an

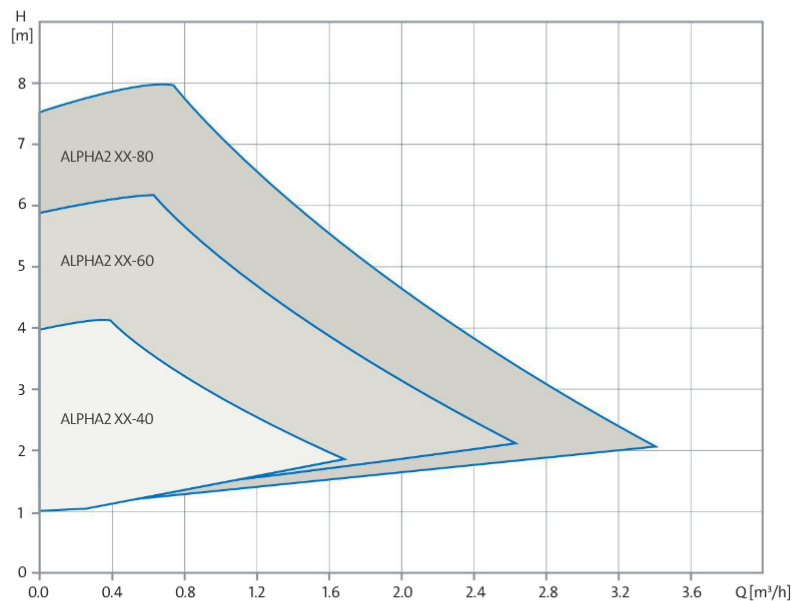

Pumpe	Umgebungstemperatur	Medientemperatur	Leistungsaufnahme	Einbaulängen (mm)	Werkstoff Pumpengehäuse
ALPHA2	0 °C bis +40 °C	+2 °C bis +110 °C	min. 3 W, max. 22 W (xx-40)/ 45 W (xx-60)/50 W (xx-80)	130, 180	Grauguss/Edelstahl

Umwälzpumpe

ALPHA3

- Minimaler Energiebedarf durch die ideale Abstimmung aller Pumpenkomponenten sowie Antrieb und Regelung
- Einfache und intuitive Pumpensteuerung sowie -überwachung über kostenfreie Smartphone App Grundfos GO Remote
- Direkter hydraulischer Abgleich über kostenfreie Smartphone App Grundfos GO Balance



Im Vergleich zu unregulierten Pumpen Energieeinsparungen von bis zu 80 % Betriebsstrom möglich (bei einem Betrieb von nur drei Watt)

- EEI-Wert < 0,15 (z. B. Modell 25-40 180)
- Betrieb mit variabler oder fester Drehzahl einstellbar

Anwendungsspezifische Regelungsmodi mit AUTOADAPT™ für Radiator- und Fußbodenheizungssysteme oder Mischinstallationen

- AUTOADAPT™-Funktion für die automatische Einstellung des Betriebspunkts

Automatische Nachtabseinkungsfunktion, sowie Differenz- und Konstantdruckregelung

Als 4 m-, 6 m- und 8 m-Version lieferbar

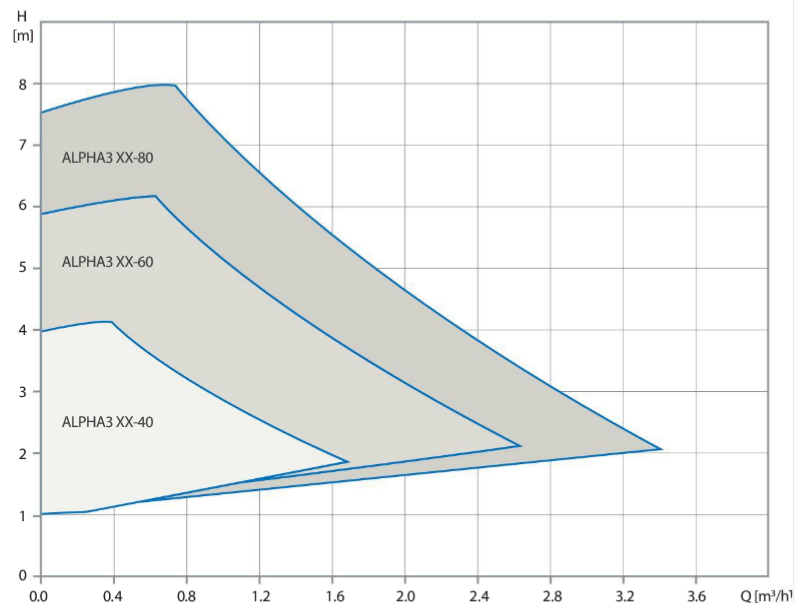

Pumpe	Umgebungstemperatur	Medientemperatur	Einbaulängen (mm)	Werkstoff Pumpengehäuse
ALPHA3	0 °C bis +40 °C	+2 °C bis +110 °C	130, 180	Grauguss

Trinkwarmwasser-Zirkulationspumpe

COMFORT

- Energiesparendes Permanentmagnetmotor-Konzept
- Verkalkungsunempfindliche Kugelmotortechnik
- Intelligentes AUTOADAPT-Modell erstellt Nutzerprofil auf Basis regelmäßiger Wasserentnahmen



Schneller und werkzeugloser elektrischer Anschluss durch bereits vergossenen Eurostecker (gemäß EN50075)

Erhältlich in drei Ausführungen

- COMFORT: Basis-Variante
- COMFORT BU: Verfügt über einen digitalen Timer zur Einstellung fest definierter Betriebszeiten
- COMFORT BA: Minimiert Betriebsstunden durch die AUTOADAPT™-Funktion und registriert Wasserentnahmen in einem elektronischen Kalender

Einfache Modernisierung installierter Pumpen durch unkomplizierten Pumpenkopf-Tausch (Standard-Variante)

Kugelmotortechnologie und freibeweglicher Rotor schützt gegen vorzeitige Verkalkung (max. 28° dH/49° fH)

Spaltrohrmotor-Konstruktion ohne verkalkungsanfällige Durchgänge

Integrierter Trockenlaufschutz

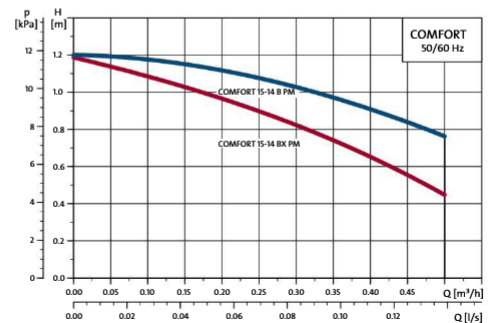

Pumpe	Anschluss	Einbaulänge (mm)	Netzanschluss
COMFORT B	Rp ½ IG	80	1 x 230 V, 50 Hz
COMFORT BX	Verschr. G 1"	140	
COMFORT BA	Rp 1/2 IG	80	
COMFORT BXA	Verschr. G 1"	140	
COMFORT BU	Rp ½ IG	80	
COMFORT BXU	Verschr. G 1"	140	
COMFORT MB	-	-	

Nassläufer-Umwälzpumpe

MAGNA3

- Moderne Baureihe für Ein- und Zweirohrsysteme mit variablem Förderstrom
- Pumpensteuerung und Überwachung über Grundfos GO
- Intelligente Regelungsfunktionen AUTOADAPT™ und FLOWADAPT
- Hmax bis 18 m, Qmax bis 70 m³/h



Permanente Pumpenzustandsanzeige im Display; Betrieb, Warnung, Alarm

- Drei Digitaleingänge, zwei Ausgangs-Relais für Betriebs- und Störmeldungen und ein analoger Eingang für externen Sensor
- TFT-Farbdisplay für die einfache und intuitive Bedienung
- 3D-Lastprofilfassung (Work Log)

Ausstattung mit einem Funkmodul für den drahtlosen Anschluss einer weiteren MAGNA3-Pumpe

Wärmengenerierung durch zusätzlichen Temperaturfühler möglich

- Differenztemperaturregelung
- Luftgekühlte Elektronik zur Vermeidung von Kondenswasserbildung
- Perfekt an die Pumpe angepasste Wärmedämmschale

Permanentmagnetmotor (ECM-Technologie), sowie integrierte Nachtabsenkungsfunktion und Rotor mit Neodym-Technologie

Einbindung der Pumpen in Gebäudeleittechnik mit Einsteckmodulen für alle gängigen BUS-Systeme

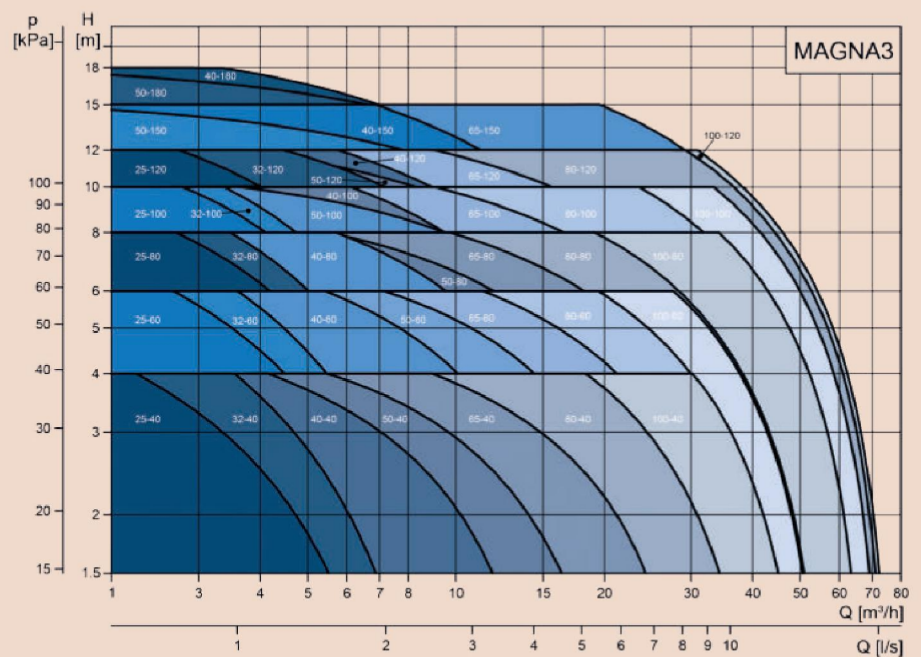

Pumpe	Förderstrom (Q)	Förderhöhe (H)	Medientemperatur (t)
MAGNA3	bis 78 m³/h	bis 18,0 m	-10 °C bis +110 °C

All-in-One-Mischkreis

MIXIT

- Alle Mischkreiskomponenten als kompakte Komplettlösung
- Zeitersparnis bei Installation und Planung bis 50 %
- Kosten und Betrieb der gesamten Anlage lassen sich durch die Nutzung erfasster Betriebsdaten optimieren



Kostenlose Standard-Überwachungslösung durch Grundfos BuildingConnect mit optimalem Upgrade auf eine Premium Version

Integrierter Feldbus (BACNET MS/TP & IP + MODBUS RTU & TCP) als Upgrade erhältlich

Benutzerfreundliche MIXIT-Bedienoberfläche mit Informationen über Zulauf, Rücklauf und Soll-Temperatur usw.

Einfache Konfiguration über die Grundfos GO REMOTE App sowie Darstellung von Betriebsdaten und erweiterte Funktionen

Konfigurations- und Inbetriebnahmeassistent für eine einfache Benutzerführung

Druckunabhängig 5 bis 250 KPA (Dynamic-Paket erforderlich)

Integrierter Temperaturregler mit Außentemperaturkompensation

In Kombination mit einer Grundfos MAGNA3 und MIXIT ideal für

- Heizungsanwendungen mit Radiatoren
- Fußbodenheizungen
- Konvektoren in Lüftungsanlagen

Kalender- und Sommerfunktion

Integrierte Überwachungslösung durch Grundfos Building Connect, Feldbuskommunikation mittels Connect Paket

Integriertes 2- oder 3-Wege-Ventil

Wählbarer KVS-Wert von 0,63 bis 40 m³/h

Reibungsloses Zusammenspiel von Anlagenkomponenten und integriertem Durchflusssensor

Grundfos GO Garantie – 5 Jahre Garantie auf den Mischkreis

Mehr als 100 verfügbare Datenpunkte, vollständige Inbetriebnahme und Optimierung per Fernzugriff möglich

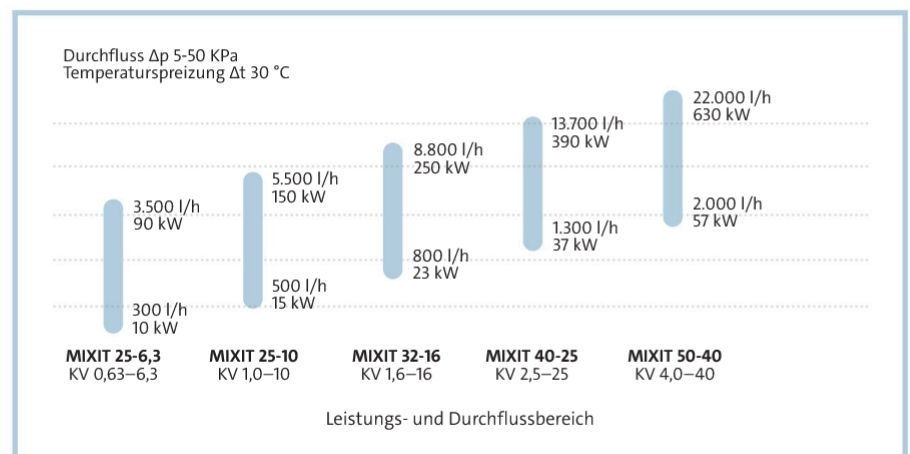

Schneller ans Ziel

Mit den Online-Services von Grundfos

My Grundfos

Für die Informationsabfrage zu Auftragsstatus, Austauschpumpen, Ersatzteilen und Listenpreisen.

ePaper Portal

Hier können Sie Preislisten, Prospekte und Datenhefte online lesen, einzelne Seiten oder das gesamte Dokument downloaden, abspeichern oder direkt versenden.

Ecademy

Mit Onlineschulungen bleibt Ihr Wissen über Pumpen und pumpenbezogene Themen immer up to date. Neue Lernmodule greifen Produktentwicklungen und Branchentrends auf.

Schnelltauschliste

Hier finden Sie schnell und einfach die passende Austauschpumpe von Grundfos. Das Angebot umfasst über 3500 effiziente Austauschvorschläge.

Marketing Center

Das Download-Portal bietet direkten Zugriff auf Onlinebanner, Druckvorlagen, Fotos und Videos sowie Verkaufsargumente für viele Grundfos Produkte.

Grundfos GO

Eine professionelle Toolbox für die Benutzer von Grundfos-Produkten. Einfach zu bedienen und zeitsparend für den professionellen Benutzer, der mit einem Klick Zugriff auf Ihre bevorzugten Pumpentools für alle elektronischen Grundfos-Pumpen bietet.

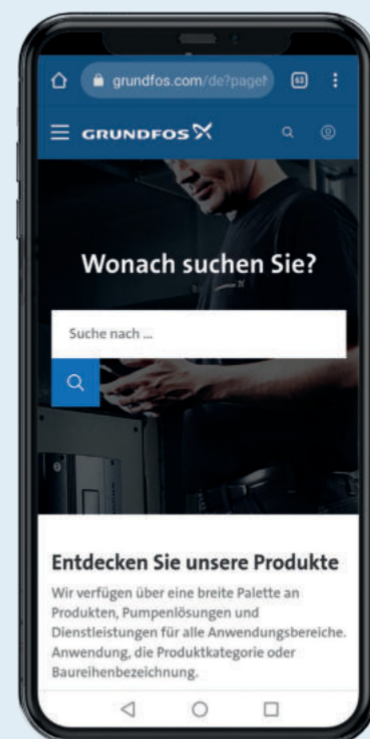

Weitere Informationen
finden Sie online unter:

www.grundfos.de/online-services
www.grundfos.at/online-services
www.grundfos.ch/online-services

GRUNDFOS GmbH
Schlüterstraße 33
40699 Erkrath
Tel. +49 211 929 690
infoservice@grundfos.com
www.grundfos.de

GRUNDFOS PUMPEN AG
Bruggacherstrasse 10
8117 Fällanden
www.grundfos.ch

**Grundfos Pumpen Vertrieb
Ges.m.b.H.**
Grundfosstraße 2
5082 Grödig
www.grundfos.at

GRUNDFOS 